



CATALOGUE

01.2026

 www.nanoco.com.vn

 info@nanoco.com.vn

 fb.com/nanoco.com.vn

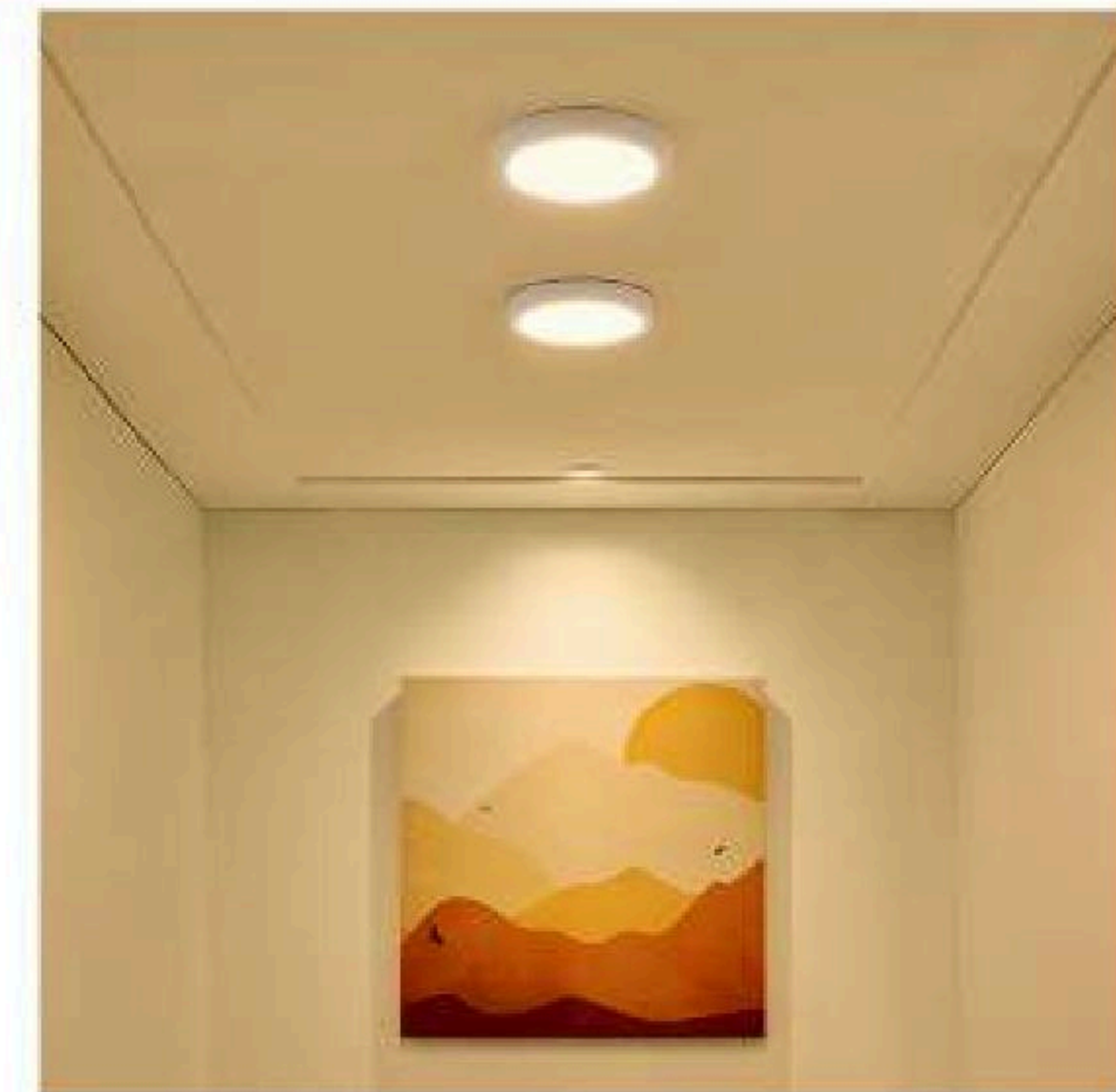

THIẾT BỊ ĐIỆN

WEGH6803CYH-VN WEVH5531MYHK

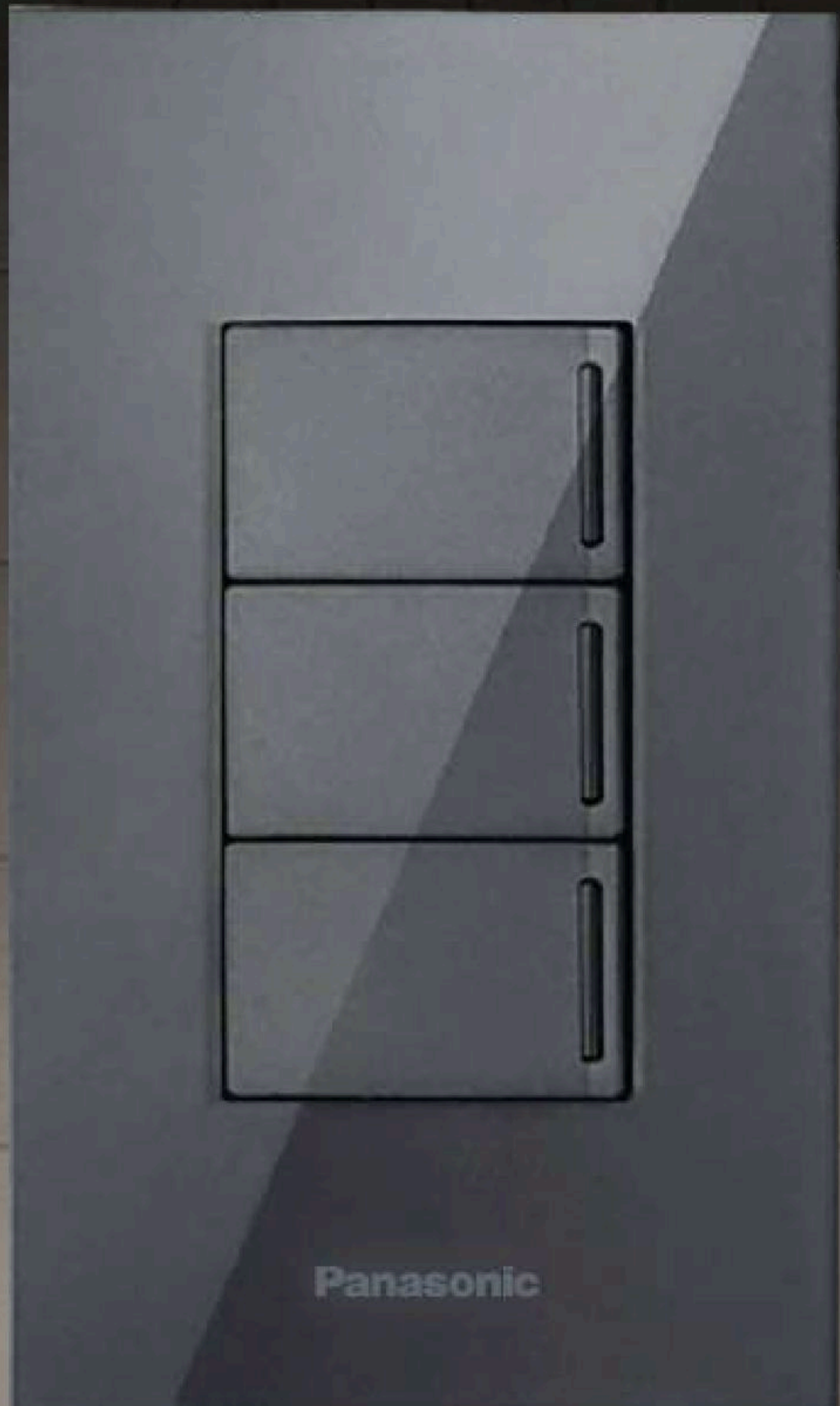

*Thiết kế

Thiết kế mặt kính sang trọng với vẻ ngoài "trong suốt", mang đến nét thanh lịch và hiện đại cho mọi công trình.

*Công nghệ

Sản phẩm có kiểu dáng và cấu trúc độc đáo: ổ cắm dễ dàng tiếp xúc và chia sẻ điện giữa các phích cắm. Công tắc có nút bấm lớn cùng trang bị thêm công nghệ chạm nhẹ êm ái và trơn tru.

*Chất lượng

Vật liệu Urea resin cao cấp, khả năng chống cháy hiệu quả và an toàn khi sử dụng.



• WIDE SERIES

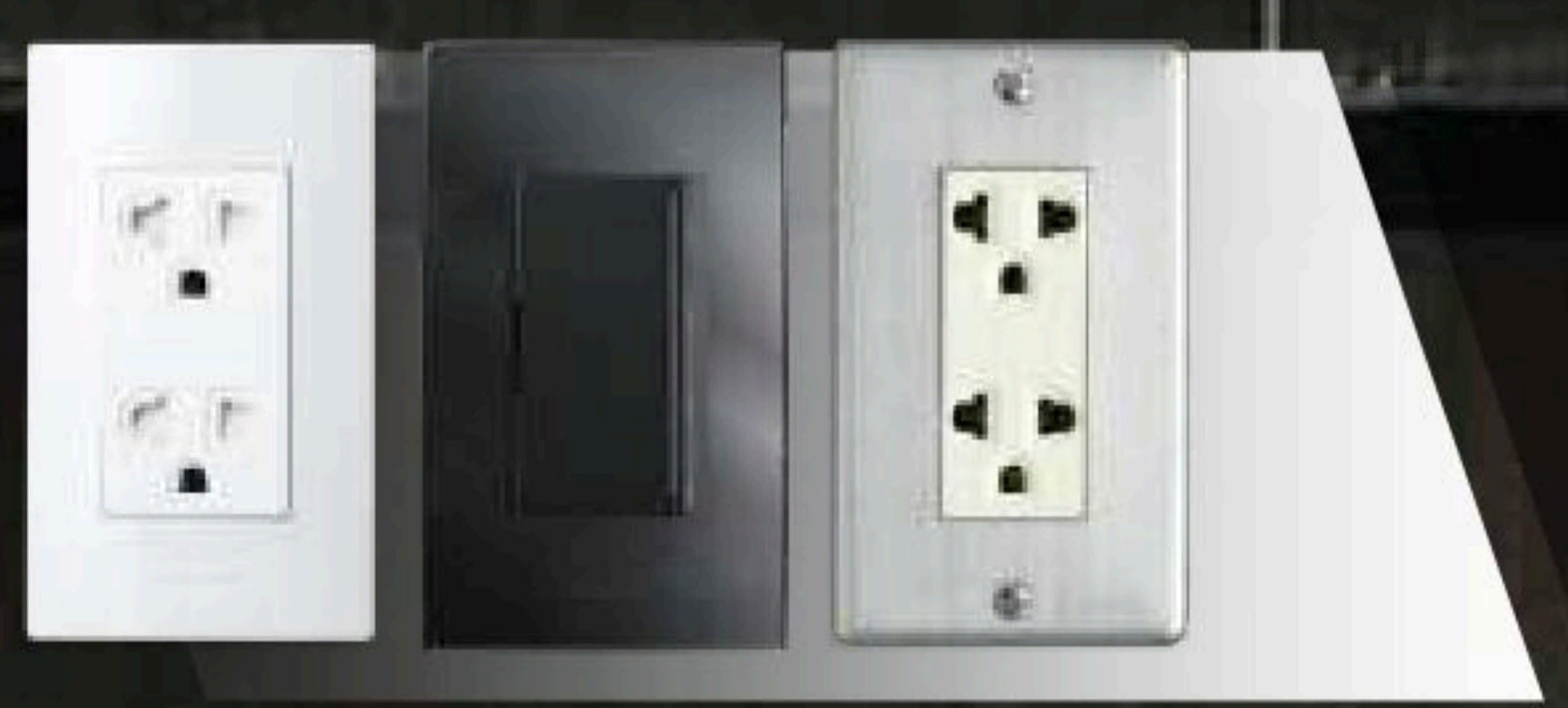

• HALUMIE - ACRYLIC
• FULL COLOR

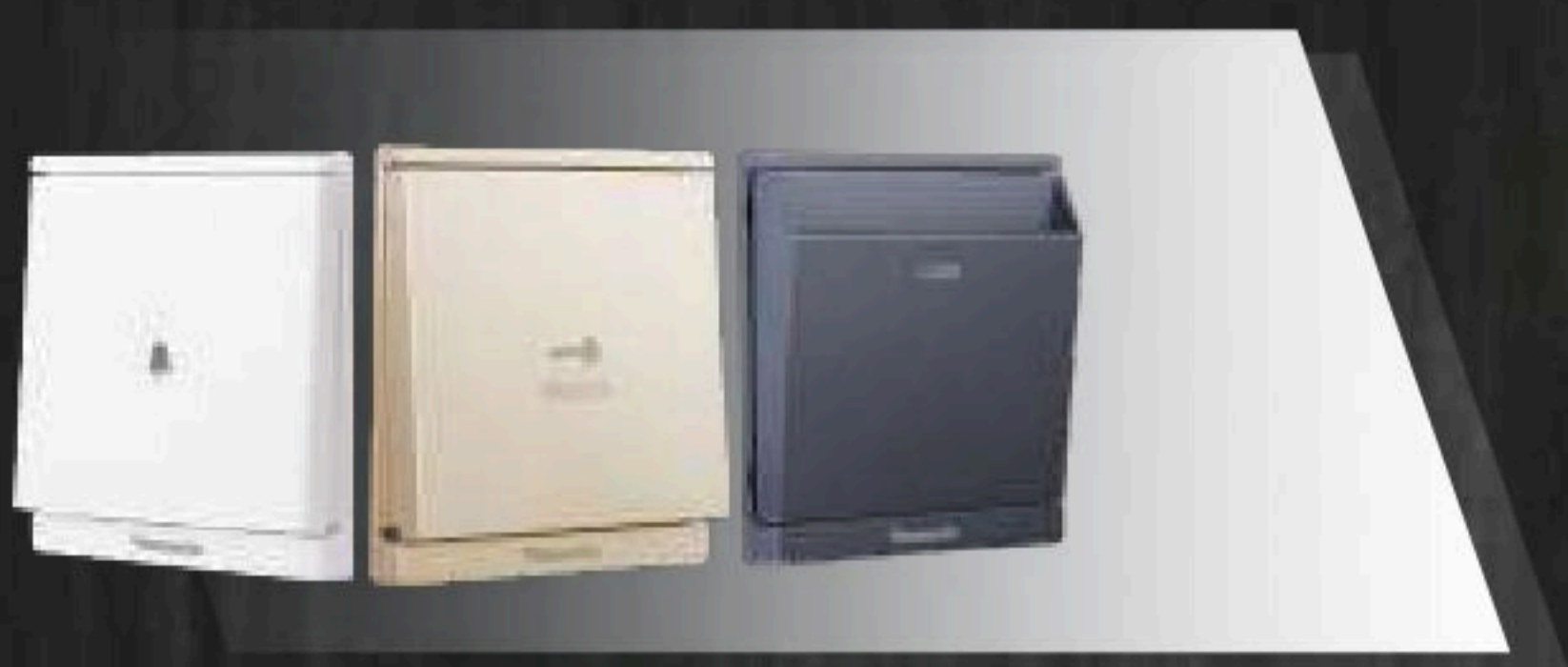

• MODERVA



• MINERVA

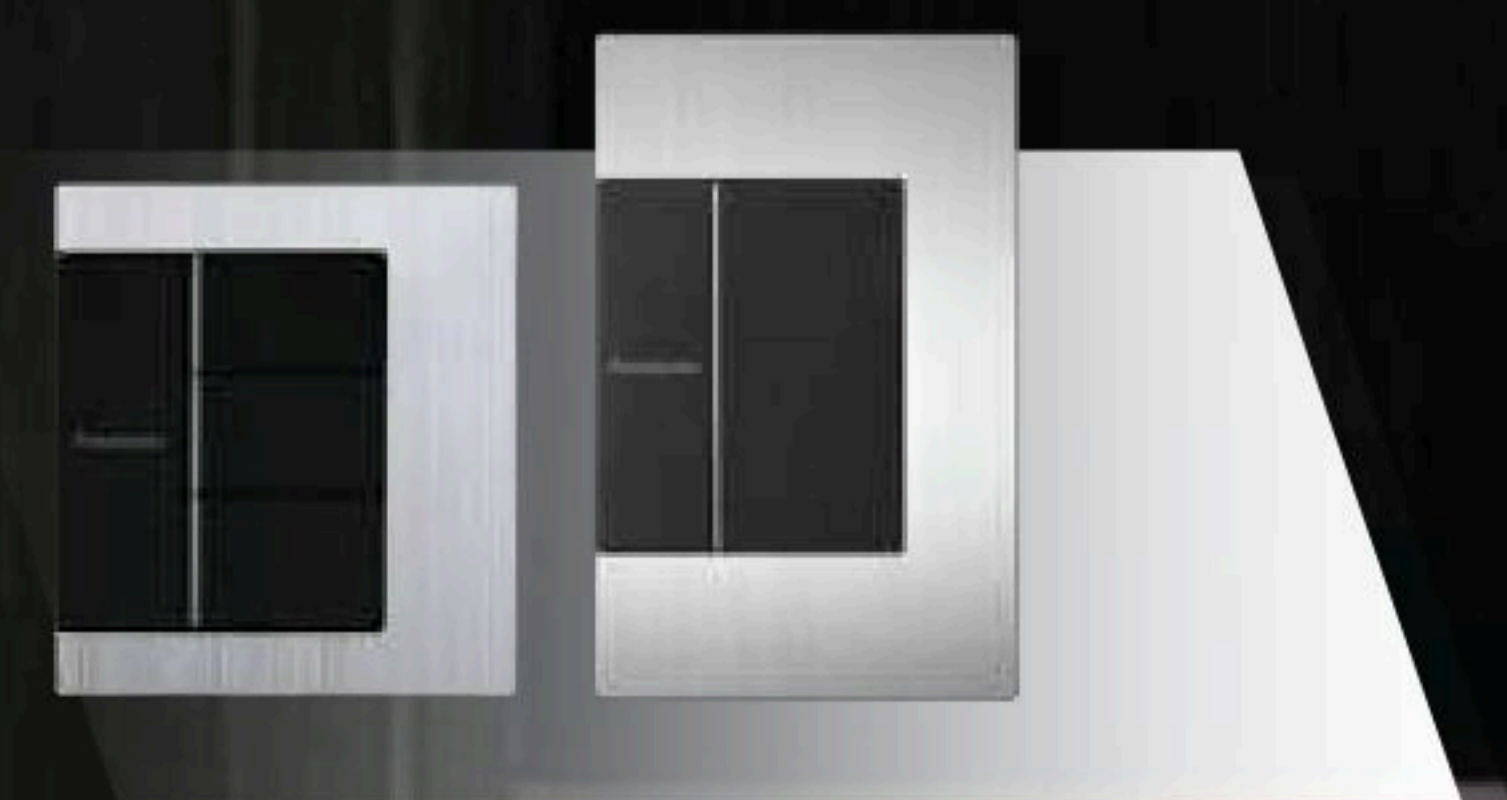

• GEN-X





WEV502107SW
Công tắc B, 1 chiều, loại đôi, cỡ nhỏ, bắt vít
250VAC - 16A, Twin Switch B - 1 way - Pillar
Đóng gói 10 cái/hộp, 100 cái/thùng

80.000



WEV5001SW/WEV5001-7SW
(Cắm nhanh/Bắt vít)
Công tắc B, 1 chiều, 250VAC - 16A Switch B - 1 way
Đóng gói 10 cái/hộp, 200 cái/thùng

23.000



WEG5151-51SWK/WEG51517SW
(Cắm nhanh/Bắt vít)
Công tắc B, 1 chiều, có đèn báo khi OFF, 250VAC - 16A
Illuminated switch B
Đóng gói 10 cái/hộp, 100 cái/thùng

116.000



WEV5002SW/WEV5002-7SW
(Cắm nhanh/Bắt vít)
Công tắc C, 2 chiều, 250VAC - 16A
Switch C - 2 way
Đóng gói 10 cái/hộp, 200 cái/thùng

47.000



WEG5152-51SWK/WEG51527SW
(Cắm nhanh/Bắt vít)
Công tắc C, 2 chiều, có đèn báo khi OFF, 250VAC - 16A
Illuminated switch C
Đóng gói 10 cái/hộp, 100 cái/thùng

137.000

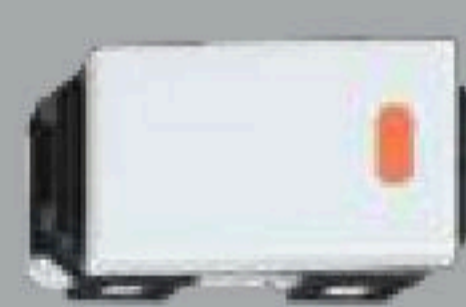

WEV5033-7SW
Công tắc D, có đèn báo, 2 tiếp điểm, 250VAC - 20A
Glow switch D - 2 poles
Đóng gói 10 cái/hộp, 100 cái/thùng

251.000

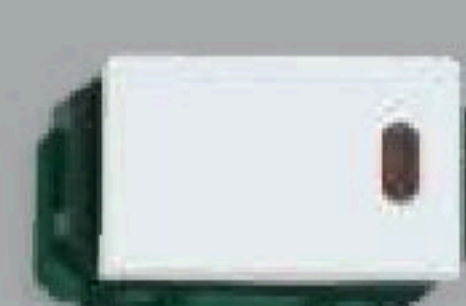

WEG5141SW
Công tắc B, 1 chiều, có đèn báo khi ON, 250VAC - 6A
Illuminated switch B
Đóng gói 10 cái/hộp, 100 cái/thùng

320.000

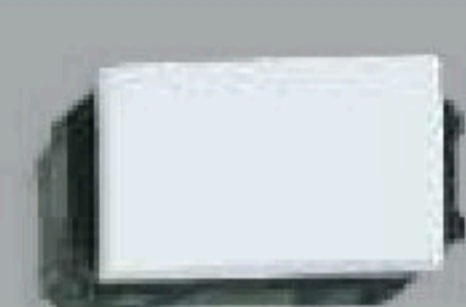

WEG5004KSW
Công tắc E, đảo chiều, 250VAC - 16A
Switch E - 4 ways
Đóng gói 10 cái/hộp, 100 cái/thùng

255.000



WEG5401-011SW
Nút nhấn chuông, 250VAC - 10A
Bell push button
Đóng gói 10 cái/hộp, 200 cái/thùng

71.000



WEG3032RSW
Đèn báo màu đỏ, 220VAC
Pilot lamp red
Đóng gói 10 cái/hộp, 100 cái/thùng

120.000

WEV502127SW
Công tắc B, 1 chiều, loại đôi, cỡ trung, bắt vít
Dùng với mặt 3 hoặc 6 thiết bị
250VAC - 16A, Twin Switch B - 1 way - Medium size - Pillar
Đóng gói 5 cái/hộp, 50 cái/thùng

90.000



WEV5001H/WEV5001-7H
(Cắm nhanh/ Bắt vít)
Công tắc B, 1 chiều, 250VAC - 16A
Switch B (1 - way)
Đóng gói 10 cái/hộp, 200 cái/thùng

37.500



WEG5151-51KH/WEG51517H
Công tắc B, 1 chiều, có đèn báo khi OFF, 250VAC - 16A
Illuminated switch B
Đóng gói 10 cái/hộp, 100 cái/thùng

149.000



WEV5002H/WEV5002-7H
(Cắm nhanh/ Bắt vít)
Công tắc C, 2 chiều, 250VAC - 16A
Switch C (2 - ways)
Đóng gói 10 cái/hộp, 200 cái/thùng

66.000



WEG5152-51KH
Công tắc C, 2 chiều, có đèn báo khi OFF, 250VAC - 16A
Illuminated switch C
Đóng gói 10 cái/hộp, 100 cái/thùng

175.000



WEV5033-7H
Công tắc D, có đèn báo, 2 tiếp điểm, 250VAC - 20A
Glow switch D - 2 poles
Đóng gói 10 cái/hộp, 100 cái/thùng

312.000

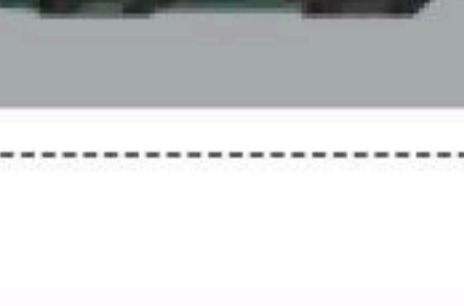

WEG5004KH
Công tắc E, đảo chiều, 250VAC - 16A
Switch E (4 ways)
Đóng gói 10 cái/hộp, 100 cái/thùng

327.000



WEG5401-7H
Nút nhấn chuông, 250VAC - 10A
Bell push button
Đóng gói 10 cái/hộp, 100 cái/thùng

109.000



WEG3032RH
Đèn báo màu đỏ, 220VAC
Pilot lamp red
Đóng gói 10 cái/hộp, 100 cái/thùng

149.000



WEG3020H
Nút trống
Blank chip
Đóng gói 20 cái/ hộp, 200 cái/ thùng

16.000



WEG3020SW
Nút trống
Blank chip
Đóng gói 20 cái/hộp, 200 cái/thùng

11.500



WEG3023SW
Lỗ ra dây điện thoại phi 9mm/16mm
Telephone wire chip đĩa 9mm/16mm
Đóng gói 10 cái/hộp, 200 cái/thùng

11.500



	WEV1081SW/ WEV1081-7SW (Cắm nhanh/Bắt vít) Ổ cắm đơn có màn che, 250VAC - 16A Universal receptacle with safety shutter Đóng gói 10 cái/hộp, 200 cái/thùng	42.600		WEV1081H/WEV1081-7H (Cắm nhanh/ Bắt vít) Ổ cắm đơn có màn che, 250VAC - 16A Universal receptacle with safety shutter Đóng gói 10 cái/hộp, 100 cái/thùng	52.000
	WEV1181SW/ WEV1181-7SW (Cắm nhanh/Bắt vít) Ổ cắm đơn có màn che và dây nối đất, 250VAC - 16A Grounding universal receptacle with safety shutter Đóng gói 10 cái/hộp, 100 cái/thùng	71.000		WEV1181H/WEV1181-7H (Cắm nhanh/ Bắt vít) Ổ cắm đơn có màn che và dây nối đất, 250VAC - 16A Grounding duplex universal receptacle with safety Shutter Đóng gói 10 cái/hộp, 100 cái/thùng	96.000
	WEV1582SW/ WEV1582-7SW (Cắm nhanh/ Bắt vít) Ổ cắm đôi có màn che và dây nối đất, 250VAC - 16A Grounding duplex universal receptacle with safety shutter Đóng gói 10 cái/hộp, 50 cái/thùng	103.000		WEV1582H/WEV1582-7H (Cắm nhanh/ Bắt vít) Ổ cắm đôi có màn che và dây nối đất, 250VAC - 16A Grounding Universal receptacle with safety Shutter Đóng gói 10 cái/hộp, 50 cái/thùng	140.000
	WEI1171SW-VN Xuất xứ Ấn Độ	115.000		WEI1171H-VN Xuất xứ Ấn Độ	160.000
	NEW WEV117107SW Xuất xứ Việt Nam Ổ cắm đa năng có màn che, 250VAC - 16A Multiple receptacle with safety shutter Dùng kết hợp với mặt 680290/ mặt 68030 Đóng gói 10 cái/hộp, 100 cái/ thùng	115.000		NEW WEV117107H Xuất xứ Việt Nam Ổ cắm đa năng có màn che, 250VAC - 16A Multiple receptacle with safety shutter Dùng kết hợp với mặt 680290/ mặt 68030 Đóng gói 10 cái/hộp, 100 cái/ thùng	160.000
	NEW WEV157207SW Ổ cắm đôi đa năng có màn che, bắt vít, 250VAC - 16A Duplex Multiple Receptacle, Safety Shutter Đóng gói 10 cái/hộp, 50 cái/thùng	150.000		NEW WEV157207H Ổ cắm đôi đa năng có màn che, bắt vít, 250VAC - 16A Duplex Multiple Receptacle, Safety Shutter Đóng gói 10 cái/hộp, 50 cái/thùng	220.000
	WEV2501SW Ổ cắm anten TiVi, 75 Ohm Television terminal Đóng gói 10 cái/hộp, 100 cái/thùng	89.000		WEV2501H Ổ cắm anten TiVi, 75 Ohm Television terminal Đóng gói 5 cái/ hộp. 50 cái/thùng	134.000
	WEV2364SW Ổ cắm điện thoại 4 cực Telephone modular jack 6P4C Đóng gói 10 cái/ hộp, 100 cái/ thùng	89.000		WEV2364H Ổ cắm điện thoại 4 cực Telephone modular jack 6P4C Đóng gói 10 cái/ hộp, 50 cái/ thùng	134.000
	WEV2488SW - CAT5E	194.000		WEV2488H - CAT5E	232.000
	WEV24886SW - CAT6 Ổ cắm data CAT5E/ Ổ cắm data CAT6 Data modular CAT5E/ Data modular CAT6 Đóng gói 10 cái/hộp, 100 cái/thùng	232.000		WEV24886H - CAT6 Ổ cắm data Data modular Đóng gói 10 cái/hộp, 50 cái/thùng	280.000
	WEG2021SW Ổ cắm HDMI / Connector for HDMI connection Sử dụng với đế âm có độ sâu tối thiểu 50mm Sử dụng với ống luồn dây Ø25mm Đóng gói 1 cái/hộp, 10 cái/thùng	776.000		WEG2021H Ổ cắm HDMI / Connector for HDMI connection Sử dụng với đế âm có độ sâu tối thiểu 50mm Sử dụng với ống luồn dây Ø25mm Đóng gói 1 cái/hộp, 10 cái/thùng	929.000
	WEF108107-VN Xuất xứ Đài Loan Ổ cắm USB 1 cổng/ 1-port USB charger Input: AC220V / Output: 5V-2.4A Đóng gói: 5 cái/hộp, 50 cái/thùng	620.000		WEF108107H-VN Xuất xứ Đài Loan Ổ cắm USB 1 cổng/ 1-port USB charger Input: AC220V / Output: 5V-2.4A Đóng gói: 5 cái/hộp, 50 cái/thùng	725.000
	WEF412417W-VN Xuất xứ Đài Loan Ổ cắm USB 1 cổng C, PD-18W 1-port USB-C PD Charger Input: AC220V, 50-60Hz / Output: 5V-3A, 9V-2A Đóng gói: 5 cái/hộp, 50 cái/thùng	900.000		WEF412417H-VN Xuất xứ Đài Loan Ổ cắm USB 1 cổng C, PD-18W 1-port USB-C PD Charger Input: AC220V, 50-60Hz / Output: 5V-3A, 9V-2A Đóng gói: 5 cái/hộp, 50 cái/thùng	1.045.000
	WEF11821W Xuất xứ Đài Loan Ổ cắm USB 2 cổng/ 2-port USB charger Input: AC220V / Output: 5V-3A Đóng gói: 5 cái/hộp, 50 cái/thùng	735.000		WEF11821H Xuất xứ Đài Loan Ổ cắm USB 2 cổng/ 2-port USB charger Input: AC220V / Output: 5V-3A Đóng gói: 5 cái/hộp, 50 cái/thùng	850.000
	WEF14821W-VN Xuất xứ Đài Loan Ổ cắm USB 2 cổng type A-C/ A-C type 2-port USB charger Input: AC220V/ Output: 5V-3A Đóng gói 5 cái/hộp, 50 cái/thùng	1.040.000		WEF14821H-VN Xuất xứ Đài Loan Ổ cắm USB 2 cổng type A-C/ A-C type 2-port USB charger Input: AC220V/ Output: 5V-3A Đóng gói 5 cái/hộp, 50 cái/thùng	1.200.000
	WEG575151SW Bộ điều chỉnh độ sáng đèn, 220VAC - 500W Loại có chức năng bật tắt Dimmer for Incandescent lamp, Off function type Đóng gói 10 cái/hộp, 20 cái/thùng	391.000		WEG575151H Công tắc điều chỉnh độ sáng đèn, loại có chức năng bật tắt, 220VAC - 500W Dimmer for incandescent lamp, Off function type Đóng gói 10 cái/hộp, 20 cái/thùng	598.000
	WEG57912SW Bộ điều chỉnh độ sáng cho đèn LED (Max 8 đèn LED hoặc tổng công suất nhỏ hơn 50W) LED-Dimmer Switch for LED dimmable bulb (Max 8 LED bulbs or less than 50W) Đóng gói 10 cái/hộp, 20 cái/thùng	776.000		WEG57912H Bộ điều chỉnh độ sáng cho đèn LED (Max 8 đèn LED hoặc tổng công suất nhỏ hơn 50W) LED-Dimmer Switch for LED dimmable bulb (Max 8 LED bulbs or less than 50W) Đóng gói 10 cái/hộp, 20 cái/thùng	884.000
	WEF5791501SW-VN Xuất xứ Đài Loan Bộ điều chỉnh độ sáng cho đèn LED Công suất: 200W LED-Dimmer Switch for LED dimmable bulb Đóng gói 10 cái/hộp, 20 cái/thùng	1.370.000		WEF5791501H-VN Xuất xứ Đài Loan Bộ điều chỉnh độ sáng cho đèn LED Công suất: 200W LED-Dimmer Switch for LED dimmable bulb Đóng gói 10 cái/hộp, 20 cái/thùng	1.529.000



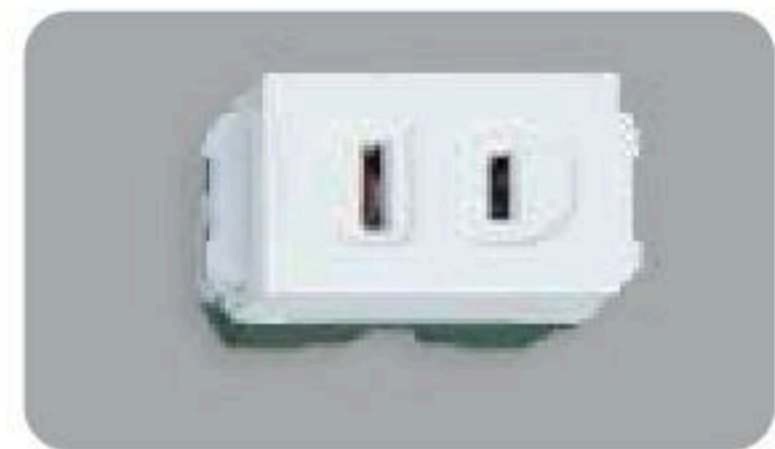

WEG1001SW
Ổ cắm đơn (dùng cho phích cắm dẹp), 250VAC - 16A
Flat pin receptacle
Đóng gói 10 cái/hộp, 200 cái/thùng **32.000**

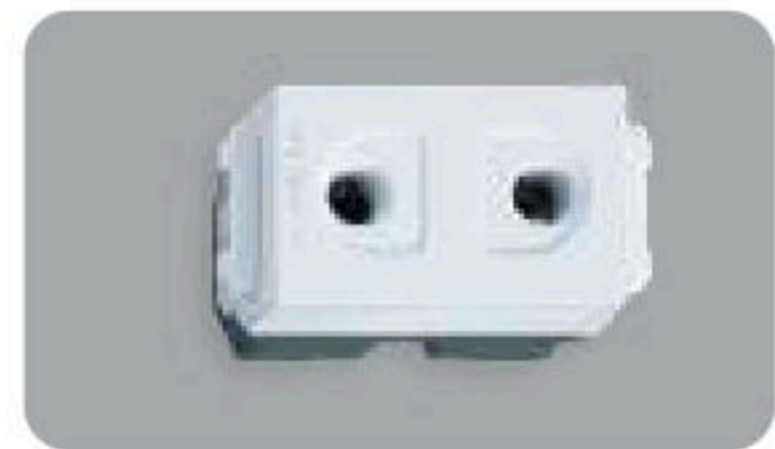

WEG1090SW
Ổ cắm đơn (dùng cho phích cắm tròn), 250VAC - 16A
round pin receptacle
Đóng gói 10 cái/hộp, 200 cái/thùng **32.000**



WEV68010SW
Mặt dùng cho 1 thiết bị
1 gang - 1 device plate
Đóng gói 10 cái/ hộp, 200 cái/ thùng **18.700**



WEV68020SW
Mặt dùng cho 2 thiết bị
1 gang - 2 devices plate
Đóng gói 10 cái/ hộp, 200 cái/ thùng **18.700**



WEV68030SW
Mặt dùng cho 3 thiết bị
1 gang - 3 devices plate
Đóng gói 10 cái/ hộp, 200 cái/ thùng **18.700**



WEV68040SW
Mặt dùng cho 4 thiết bị
2 gangs - 4 devices plate
Đóng gói 10 cái/hộp, 100 cái/thùng **35.500**



WEV68060SW
Mặt dùng cho 6 thiết bị
2 gangs - 6 devices plate
Đóng gói 10 cái/hộp, 100 cái/thùng **35.500**

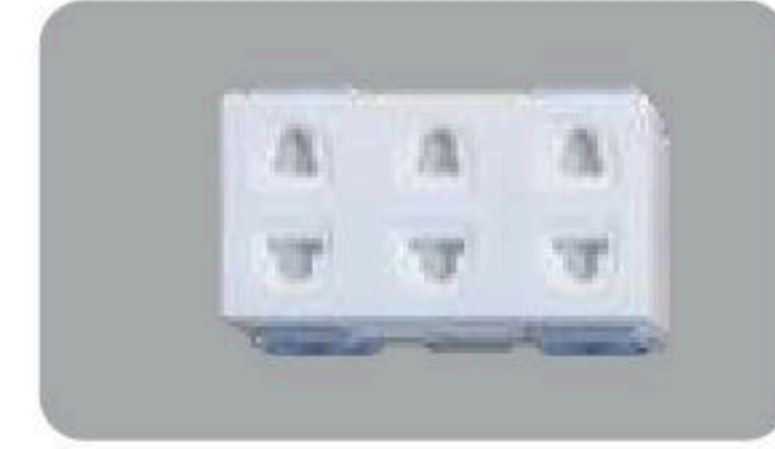

WEV138307SW
Bộ 3 ổ cắm 2 chấu có màn che, 250VAC - 16A, Bắt vít
Triple universal WIDE receptacle with safety shutter
Đóng gói 10 cái/ hộp, 50 cái/thùng **130.000**



WEV1091SW/ WEG10919
Ổ cắm đơn không màn che, 250VAC - 16A
Universal receptacle
Đóng gói 10 cái/hộp, 200 cái/thùng **32.000**



WEV7001SW
Mặt dùng cho CB 1 tệp
1 gang plate for MCB 1 pole
Đóng gói 10 cái/ hộp, 200 cái/thùng **18.700**



WEV680290SW
Mặt dùng riêng cho ổ cắm đơn 3 chấu
1 gang plate for universal receptacle
Đóng gói 10 cái/hộp, 200 cái/thùng **18.700**



WEV7061SW
Mặt dùng cho HB
Đóng gói 10 cái/ hộp, 200 cái/thùng **18.700**



WEV68910SW
Mặt kín đơn
Single cover plate
Đóng gói 10 cái/hộp, 200 cái/thùng **18.700**



WEV68920SW
Mặt kín đôi
Double cover plate
Đóng gói 10 cái/hộp, 100 cái/thùng **35.500**

MẶT CÓ NẮP CHE



WEG7901K-VN - Màu beige
WEG7901SWK-VN - Màu trắng
WEG7901HK-VN - Màu xám
Mặt 1 thiết bị - Có nắp che mưa
Weatherproof plate, 1 gang - 1 device IP55
Đóng gói 5 cái/ hộp, 50 cái/ thùng **249.000**



WEG7902K-VN - Màu beige
WEG7902SWK-VN - Màu trắng
WEG7902HK-VN - Màu xám
Mặt 2 thiết bị - Có nắp che mưa
Weatherproof plate, 1 gang - 2 devices IP55
Đóng gói 5 cái/ hộp, 50 cái/ thùng **249.000**



WEG7903K-VN - Màu beige
WEG7903SWK-VN - Màu trắng
WEG7903HK-VN - Màu xám
Mặt 3 thiết bị - có nắp che mưa
Weatherproof plate, 1 gang - 3 devices IP55
Đóng gói 5 cái/ hộp, 50 cái/ thùng **249.000**



WEG8981K-VN
Mặt có nắp che mưa
Cần lắp cùng mặt nạ
Weatherproof plate - IP55
Đóng gói 5 cái/ hộp, 20 cái/ thùng **239.000**



WEG79029K-VN - Màu beige
WEG79029SWK-VN - Màu trắng
WEG79029HK-VN - Màu xám
Mặt dùng cho ổ đơn 3 chấu có nắp che
Weatherproof plate, 1 gang-Center 2-Devices IP55
Đóng gói 5 cái/hộp, 50 cái/thùng **249.000**



WEG8973SW-VN
Hộp có nắp che mưa lắp nổi IP55 cho 3 thiết bị
Weatherproof plate with soft cover window,
1 gang -3 Device
Đóng gói 5 cái/hộp, 20 cái/thùng **348.000**



WEG8973LH-VN
Hộp có nắp che mưa lắp nổi IP55 cho 3 thiết bị
Weatherproof plate with soft cover window,
1 gang -3 Device
Đóng gói 5 cái/hộp, 20 cái/thùng **364.000**



MẶT KIM LOẠI BẰNG NHÔM CAO CẤP



WEG6501-1
Dùng cho 1 thiết bị
1 device metal plate
Đóng gói 10 cái/ hộp, 100 cái/ thùng **83.000**



WEG6503-1
Dùng cho 3 thiết bị
3 devices metal plate
Đóng gói 10 cái/ hộp, 100 cái/ thùng **83.000**



WEG6502-1
Dùng cho 2 thiết bị
2 devices metal plate
Đóng gói 10 cái/ hộp, 100 cái/ thùng **83.000**



WEG65029-1
Mặt dùng riêng cho ổ cắm đơn 3 chấu
1 gang plate for universal receptacle
Đóng gói 10 cái/ hộp, 100 cái/ thùng **83.000**

*Giá bán đã bao gồm VAT

Ứng dụng tích điểm đổi quà cho Nhà bán lẻ & Thợ thầu
*** Quét QR Code để tải ứng dụng

ProClub



HÌNH ẢNH	DIỄN GIẢI	MÀU TRẮNG ÁNH KIM (MW)		MÀU ĐEN ÁNH KIM (MB)		MÀU XÁM ÁNH KIM (MH)	
		Mã sản phẩm	Giá lẻ	Mã sản phẩm	Giá lẻ	Mã sản phẩm	Giá lẻ
	Mặt dùng cho 1 thiết bị 1 gang - 1 device plate Đóng gói 10 cái/ hộp, 100 cái/ thùng	WEV68010MW	31.000	WEV68010MB	31.000	WEV68010MH	31.000
	Mặt dùng cho 2 thiết bị 1 gang - 2 devices plate Đóng gói 10 cái/ hộp, 100 cái/ thùng	WEV68020MW	31.000	WEV68020MB	31.000	WEV68020MH	31.000
	Mặt dùng cho 3 thiết bị 1 gang - 3 devices plate Đóng gói 10 cái/ hộp, 100 cái/ thùng	WEV68030MW	31.000	WEV68030MB	31.000	WEV68030MH	31.000
	Mặt dùng cho 4 thiết bị 2 gangs - 4 devices plate Đóng gói 10 cái/ hộp, 100 cái/ thùng	WEV68040MW	52.000	WEV68040MB	52.000	WEV68040MH	52.000
	Mặt dùng cho 6 thiết bị 2 gangs - 6 devices plate Đóng gói 10 cái/ hộp, 100 cái/ thùng	WEV68060MW	52.000	WEV68060MB	52.000	WEV68060MH	52.000
	Mặt dùng cho HB Đóng gói 10 cái/ hộp, 100 cái/ thùng	WEV7061MW	31.000	WEV7061MB	31.000	WEV7061MH	31.000
	Mặt dùng cho CB 1 tếp 1 gang plate for MCB 1 pole Đóng gói 10 cái/ hộp, 100 cái/ thùng	WEV7001MW	31.000	WEV7001MB	31.000	WEV7001MH	31.000
	Mặt dùng riêng cho ổ cắm đơn 3 chấu 1 gang plate for universal receptacle Đóng gói 10 cái/ hộp, 100 cái/ thùng	WEV680290MW	31.000	WEV680290MB	31.000	WEV680290MH	31.000
	Mặt kín đơn Single cover plate Đóng gói 10 cái/ hộp, 100 cái/ thùng	WEV68910MW	31.000	WEV68910MB	31.000	WEV68910MH	31.000

Refma MÀU

	WEG55317MB Công tắc B, 1 chiều, màu đen ánh kim 250VAC - 16A, Switch B - 1 way Đóng gói 10 cái/hộp, 100 cái/thùng	47.000		WEG55327MB Công tắc C, 2 chiều, màu đen ánh kim 250VAC - 16A, Switch C - 2 ways Đóng gói 10 cái/hộp, 100 cái/thùng	83.000
	WEG55317MW Công tắc B, 1 chiều, màu trắng ánh kim 250VAC - 16A, Switch B - 1 way Đóng gói 10 cái/hộp, 100 cái/thùng	47.000		WEG55327MW Công tắc C, 2 chiều, màu trắng ánh kim 250VAC - 16A, Switch C - 2 ways Đóng gói 10 cái/hộp, 100 cái/thùng	83.000
	WEG55317MH Công tắc B, 1 chiều, màu xám ánh kim 250VAC - 16A, Switch B - 1 way Đóng gói 10 cái/hộp, 100 cái/thùng	47.000		WEG55327MH Công tắc C, 2 chiều, màu xám ánh kim 250VAC - 16A, Switch C - 2 ways Đóng gói 10 cái/hộp, 100 cái/thùng	83.000

Refma TRẮNG







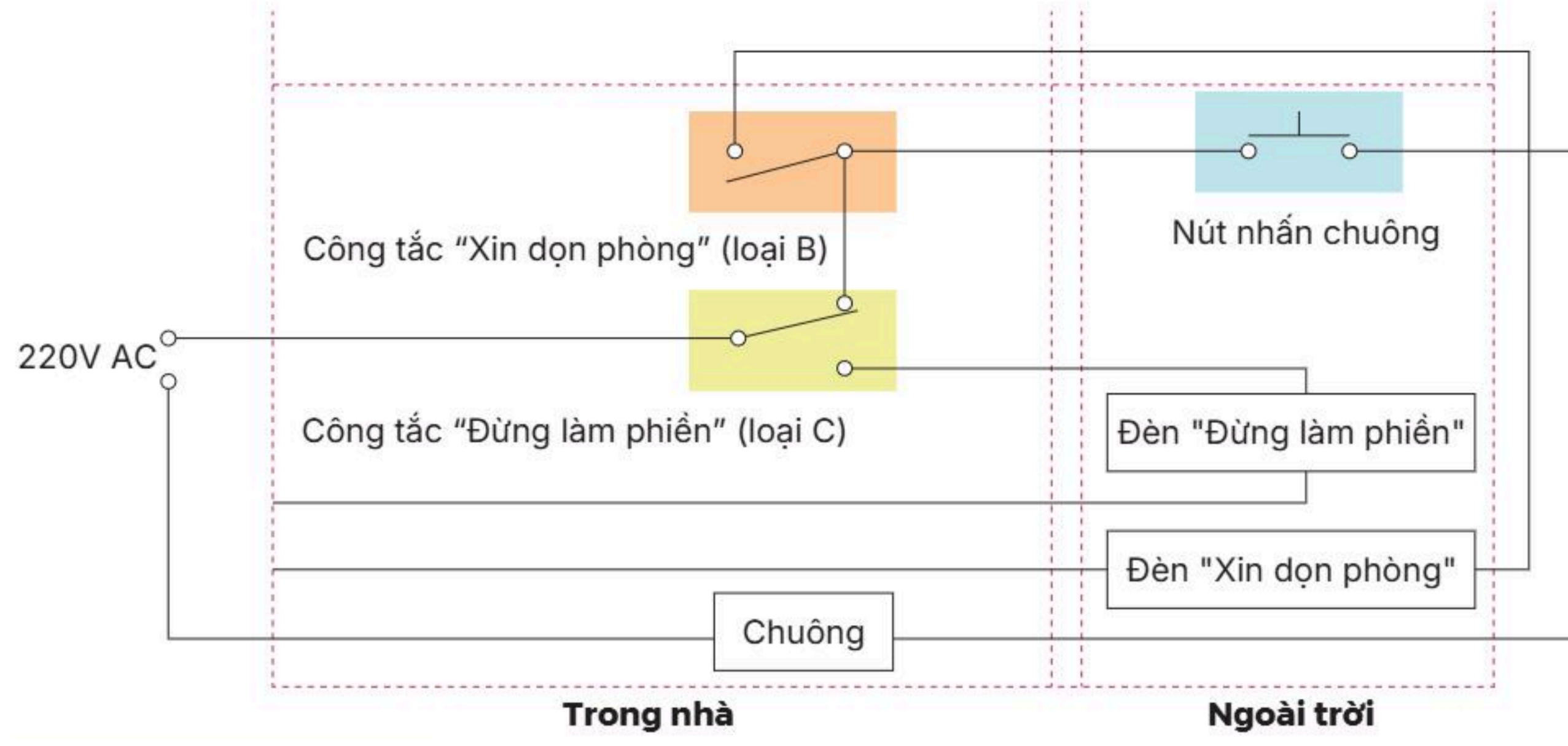

	WEV5531SW/ WEV5531-7SW (Cắm nhanh/ Bất vít) Công tắc B, 1 chiều, loại nhỏ, 250VAC - 16A, Switch B - 1 way Đóng gói 10 cái/hộp, 100 cái/thùng	37.500		WEV5532SW/ WEV5532-7SW (Cắm nhanh/ Bất vít) Công tắc C, 2 chiều, loại nhỏ, 250VAC - 16A, Switch C - 2 ways Đóng gói 10 cái/hộp, 100 cái/thùng	69.000
	WEV5521SW/ WEV5521-7SW (Cắm nhanh/ Bất vít) Công tắc B, 1 chiều, loại trung, 250VAC - 16A, Switch B - 1 way Đóng gói 5 cái/hộp, 50 cái/thùng	37.500		WEV5522SW/ WEV5522-7SW (Cắm nhanh/ Bất vít) Công tắc C, 2 chiều, loại trung, 250VAC - 16A, Switch C - 2 ways Đóng gói 5 cái/hộp, 50 cái/thùng	69.000
	WEV5511SW/ WEV5511-7SW (Cắm nhanh/ Bất vít) Công tắc B, 1 chiều, loại lớn, 250VAC - 16A, Switch B - 1 way Đóng gói 5 cái/hộp, 50 cái/thùng	37.500		WEV5512SW/ WEV5512-7SW (Cắm nhanh/ Bất vít) Công tắc C, 2 chiều, loại lớn, 250VAC - 16A, Switch C - 2 ways Đóng gói 5 cái/hộp, 50 cái/thùng	69.000
	WEC5542-7SW Công tắc C, 2 chiều, loại đôi, cỡ trung 250VAC - 10A, Switch C - 3 ways Dùng với mặt 3 hoặc 6 thiết bị Đóng gói 5 cái/hộp, 100 cái/thùng	155.000		WEV5533-7SW (Bất vít) Công tắc D có đèn báo, 2 tiếp điểm, 250VAC - 20A, Glow Switch D (2 poles) Đóng gói 10 cái/hộp, 100 cái/thùng	300.000



CHUYÊN DỤNG CHO KHÁCH SẠN - HOTEL WIRING DEVICES

Sơ đồ mạch điện dành cho đèn báo "Xin dọn phòng" - "Đừng làm phiền"

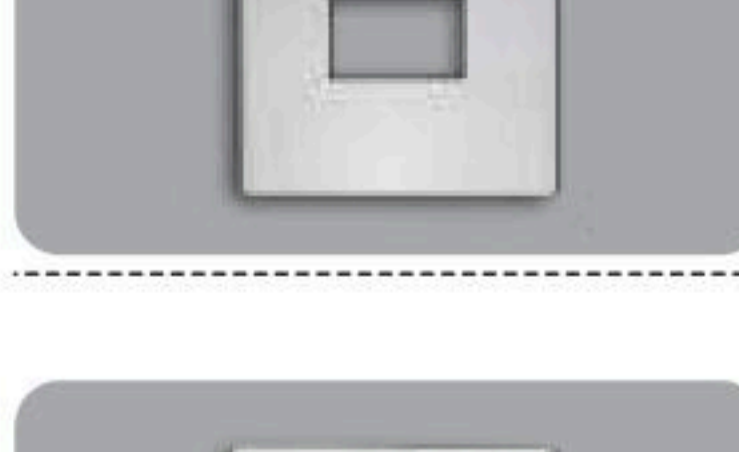
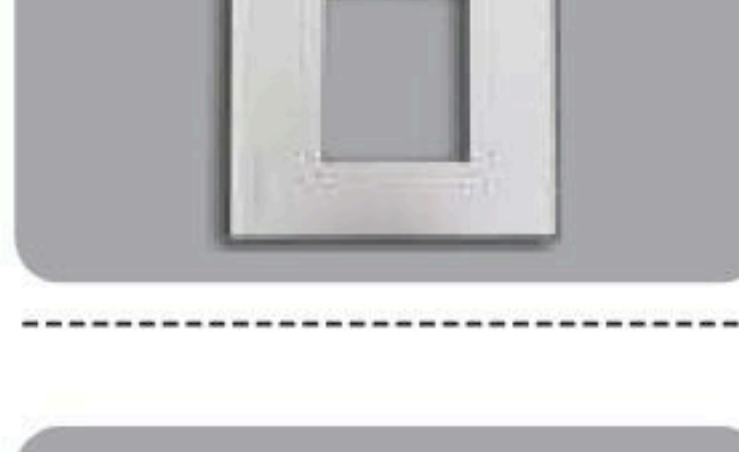

- | | |
|---|---|
|  | WEG5001K-031
Công tắc có đèn báo "Xin dọn phòng", 250VAC - 16A
Switch B "Make Up Room"
Đóng gói 10 cái/hộp, 100 cái/thùng
32.000 |
|  | WEG5002K-021
Công tắc có đèn báo "Đừng làm phiền", 220VAC - 10A
Switch C "Do not disturb"
Đóng gói 10 cái/hộp, 100 cái/thùng
56.000 |
|  | WSBC9120SW-VN/WSBC9120W
Ổ cắm chuyên dụng cho máy cạo râu
Shaver socket build switch
In: 220VAC Out: 110VAC or 240VAC
Đóng gói 1 cái/ hộp, 10 cái/ thùng
1.550.000 |
|  | WNB5428690FK
Bộ công tắc D 2 cực có đèn báo chuẩn BS, 250VAC - 45A
Dùng cho bếp điện từ, máy nước nóng
BS Glow switch D double pole
Đóng gói 5 cái/hộp, 50 cái/thùng
492.000 |
|  | WEB11119SW-VN
Bộ ổ cắm tiêu chuẩn BS, 250VAC - 13A
Receptacle - BS standard
Đóng gói 5 cái/hộp, 50 cái/thùng
126.000 |
|  | WEB7811SW
Mặt vuông dành cho 1 thiết bị
BS type - 1 device plate
Đóng gói 10 cái/ hộp, 100 cái/ thùng
23.500 |
|  | WEB7812SW
Mặt vuông dành cho 2 thiết bị/ổ đơn 3 chấu
BS type - 2 devices plate
Đóng gói 10 cái/ hộp, 100 cái/ thùng
23.500 |
|  | WEB7813SW
Mặt vuông dành cho 3 thiết bị
BS type - 3 devices plate
Đóng gói 10 cái/ hộp, 100 cái/ thùng
23.500 |
|  | WEB7811MW
Mặt vuông dành cho 1 thiết bị
BS type - 1 device plate
Đóng gói 10 cái/ hộp, 100 cái/ thùng
43.000 |
|  | WEB7812MW
Mặt vuông dành cho 2 thiết bị
BS type - 2 devices plate
Đóng gói 10 cái/ hộp, 100 cái/ thùng
43.000 |
|  | WEB7813MW
Mặt vuông dành cho 3 thiết bị
BS type - 3 devices plate
Đóng gói 10 cái/ hộp, 100 cái/ thùng
43.000 |

- | | |
|---|--|
|  | WEG3032G-031
Đèn báo "Xin dọn phòng", 220VAC - 10A
"Make Up Room" pilot lamp
Đóng gói 10 cái/hộp, 100 cái/thùng
175.000 |
|  | WEG3032R-021
Đèn báo "Đừng làm phiền", 220VAC - 10A
"Do not disturb" pilot lamp
Đóng gói 10 cái/hộp, 100 cái/thùng
175.000 |
|  | WBC8981SW
Mặt vuông có nắp che mưa IP43 chuẩn BS
dùng cho công tắc, ổ cắm
Cần lắp cùng mặt nạ
Đóng gói 10 cái/hộp, 100 cái/thùng
223.000 |
|  | WBC8991W
Mặt vuông có nắp che mưa IP43 chuẩn BS
dùng cho công tắc ổ cắm
Cần lắp cùng mặt nạ
Đóng gói 5 cái/hộp, 100 cái/thùng
240.000 |
|  | WBG8981 - P
Mặt vuông có nắp che mưa chuẩn BS
Weatherproof plate (BS type plate), IP55
Cần lắp cùng mặt nạ
Đóng gói 5 cái/hộp, 20 cái/thùng
235.000 |
|  | WEBP1041B-MH
Bộ ổ cắm đa năng chuẩn BS, 250 VAC - 13A
1 gang multiple socket (BS type plate)
Đóng gói 5 cái/ hộp, 50 cái/ thùng
262.000 |
|  | WEB7811MH
Mặt vuông dành cho 1 thiết bị
BS type - 1 device plate
Đóng gói 10 cái/ hộp, 100 cái/ thùng
43.000 |
|  | WEB7812MH
Mặt vuông dành cho 2 thiết bị/ổ đơn 3 chấu
BS type - 2 devices plate
Đóng gói 10 cái/ hộp, 100 cái/ thùng
43.000 |
|  | WEB7813MH
Mặt vuông dành cho 3 thiết bị
BS type - 3 devices plate
Đóng gói 10 cái/ hộp, 100 cái/ thùng
43.000 |
|  | WEB7811MB
Mặt vuông dành cho 1 thiết bị
BS type - 1 device plate
Đóng gói 10 cái/ hộp, 100 cái/ thùng
43.000 |
|  | WEB7812MB
Mặt vuông dành cho 2 thiết bị/ổ đơn 3 chấu
BS type - 2 devices plate
Đóng gói 10 cái/ hộp, 100 cái/ thùng
43.000 |
|  | WEB7813MB
Mặt vuông dành cho 3 thiết bị
BS type - 3 devices plate
Đóng gói 10 cái/ hộp, 100 cái/ thùng
43.000 |

*Giá bán đã bao gồm VAT

Ứng dụng tích điểm đổi quà cho Nhà bán lẻ & Thợ thầu
*** Quét QR Code để tải ứng dụng

ProClub



HÌNH ẢNH	DIỄN GIẢI	MÀU TRẮNG		MÀU VÀNG ÁNH KIM		MÀU XÁM ÁNH KIM	
		Mã sản phẩm	Giá lẻ	Mã sản phẩm	Giá lẻ	Mã sản phẩm	Giá lẻ
	(Cắm nhanh - bắt vít) - Có chỉ dấu On/Off Công tắc B, 1 chiều, loại lớn 250VAC - 16A - Switch B - 1 way Đóng gói 5 cái/hộp, 50 cái/thùng	WEVH5511K WEVH5511-7K	25.000	WEVH5511MYZK WEVH5511-7MYZK	40.600	WEVH5511MYHK WEVH5511-7MYHK	40.600
	(Cắm nhanh - bắt vít) - Có chỉ dấu On/Off Công tắc B, 1 chiều, loại trung 250VAC - 16A - Switch B - 1 way Đóng gói 5 cái/hộp, 50 cái/thùng	WEVH5521K WEVH5521-7K	25.000	WEVH5521MYZK WEVH5521-7MYZK	40.600	WEVH5521MYHK WEVH5521-7MYHK	40.600
	(Cắm nhanh/Bắt vít) - Có chỉ dấu On/Off Công tắc B, 1 chiều, loại nhỏ 250VAC - 16A - Switch B - 1 way Đóng gói 10 cái/hộp, 100 cái/thùng	WEVH5531K WEVH5531-7K	25.000	WEVH5531MYZK WEVH5531-7MYZK	40.600	WEVH5531MYHK WEVH5531-7MYHK	40.600
	(Cắm nhanh/Bắt vít) Công tắc B, 1 chiều, có đèn báo khi OFF, 250VAC - 16A Đóng gói 10 cái/hộp, 100 cái/thùng	WEVH5151-51 WEVH5151-7	132.000	WEVH5151-51MYZ WEVH5151-7MYZ	177.000	WEVH5151-51MYH WEVH5151-7MYH	177.000
	(Cắm nhanh/Bắt vít) Công tắc C, 2 chiều, có đèn báo khi OFF, 250VAC - 16A Đóng gói 10 cái/hộp, 100 cái/thùng	WEVH5152-51 WEVH5152-7	155.000	WEVH5152-51MYZ WEVH5152-7MYZ	218.000	WEVH5152-51MYH WEVH5152-7MYH	218.000
	(Cắm nhanh/Bắt vít) Công tắc C, 2 chiều, loại lớn 250VAC - 16A - Switch C - 2 ways Đóng gói 5 cái/hộp, 50 cái/thùng	WEVH5512 WEVH5512-7	51.000	WEVH5512MYZ WEVH5512-7MYZ	73.000	WEVH5512MYH WEVH5512-7MYH	73.000
	(Cắm nhanh/Bắt vít) Công tắc C, 2 chiều, loại trung 250VAC - 16A - Switch C - 2 ways Đóng gói 5 cái/hộp, 50 cái/thùng	WEVH5522 WEVH5522-7	51.000	WEVH5522MYZ WEVH5522-7MYZ	73.000	WEVH5522MYH WEVH5522-7MYH	73.000
	(Cắm nhanh/Bắt vít) Công tắc C, 2 chiều, loại nhỏ 250VAC - 16A - Switch C - 2 ways Đóng gói 5 cái/hộp, 50 cái/thùng	WEVH5532 WEVH5532-7	51.000	WEVH5532MYZ WEVH5532-7MYZ	73.000	WEVH5532MYH WEVH5532-7MYH	73.000
	Công tắc B, 1 chiều, loại đôi, cỡ trung, bắt vít 250VAC - 16A Twin Switch B - 1 way - Medium size - Pillar Dùng với mặt dành cho 3 thiết bị hoặc 6 thiết bị Đóng gói 5 cái/hộp, 50 cái/thùng	WEVH554127	100.000	WEVH554127MYZ	150.000	WEVH554127MYH	150.000
	Công tắc C, 2 chiều, loại đôi, cỡ trung Dùng với mặt dành cho 3 thiết bị hoặc 6 thiết bị 250VAC - 10A - Switch C - 2 ways Đóng gói 5 cái/hộp, 50 cái/thùng	WEVH5542-7	165.000	WEVH5542-7MYZ	250.000	WEVH5542-7MYH	250.000
	Công tắc D, 2 tiếp điểm, có đèn báo 250VAC - 20A - Glow Switch - 2 poles Đóng gói 10 cái/hộp, 100 cái/thùng	WEVH5033-7	280.000	WEVH5033-7MYZ	385.000	WEVH5033-7MYH	385.000
	Nút nhấn chuông 250VAC - 10A - Bell push button Đóng gói 10 cái/hộp, 100 cái/thùng	WEVH5401-011	77.000	WEVH5401-011MYZ	130.000	WEVH5401-011MYH	130.000
	Công tắc D, 2 tiếp điểm 250VAC - 16A - Switch D - 2 poles Đóng gói 10 cái/hộp, 100 cái/thùng	WEVH5003	172.000				
	(Cắm nhanh) Công tắc B, 1 chiều, loại trung 250VAC - 16A - Switch B - 1 way Đóng gói 5 cái/hộp, 50 cái/thùng	WEVH5521	19.500				
	(Cắm nhanh) Công tắc B, 1 chiều, loại lớn 250VAC - 16A - Switch B - 1 way Đóng gói 5 cái/hộp, 50 cái/thùng	WEVH5511	19.500				
	Mặt dùng cho 1 thiết bị 1 gang - 1 device plate Đóng gói 5 cái/hộp, 50 cái/thùng Acrylic	WEGH6801CW-VN	229.000	WEGH6801CYZ-VN	255.000	WEGH6801CYH-VN	255.000
	Mặt dùng cho 2 thiết bị 1 gang - 2 device plate Đóng gói 5 cái/hộp, 50 cái/thùng Acrylic	WEGH6802CW-VN	229.000	WEGH6802CYZ-VN	255.000	WEGH6802CYH-VN	255.000
	Mặt dùng cho 3 thiết bị 1 gang - 3 device plate Đóng gói 5 cái/hộp, 50 cái/thùng Acrylic	WEGH6803CW-VN	229.000	WEGH6803CYZ-VN	255.000	WEGH6803CYH-VN	255.000
	Mặt dùng riêng cho ổ đôn 3 chấu 1 gang plate for universal receptacle Đóng gói 5 cái/hộp, 50 cái/thùng Acrylic	WEGH68029CW-VN	229.000	WEGH68029CYZ-VN	255.000	WEGH68029CYH-VN	255.000



*Để lắp 2 mặt acrylic gắn nhau, khoảng cách cạnh trên 2 để âm đôn là 1cm

*Giá bán đã bao gồm VAT



HÌNH ẢNH	DIỄN GIẢI	MÀU TRẮNG		MÀU VÀNG ÁNH KIM		MÀU XÁM ÁNH KIM	
		Mã sản phẩm	Giá lẻ	Mã sản phẩm	Giá lẻ	Mã sản phẩm	Giá lẻ
	Mặt dùng cho 1 thiết bị 1 gang - 1 device plate Đóng gói 10 cái/hộp, 200 cái/thùng	WEVH68010	21.000	WEVH68010MYZ	40.600	WEVH68010MYH	40.600
	Mặt dùng cho 2 thiết bị 1 gang - 2 devices plate Đóng gói 10 cái/hộp, 200 cái/thùng	WEVH68020	21.000	WEVH68020MYZ	40.600	WEVH68020MYH	40.600
	Mặt dùng cho 3 thiết bị 1 gang - 3 devices plate Đóng gói 10 cái/hộp, 200 cái/thùng	WEVH68030	21.000	WEVH68030MYZ	40.600	WEVH68030MYH	40.600
	Mặt dùng cho 4 thiết bị 2 gang - 4 devices plate Đóng gói 10 cái/hộp, 100 cái/thùng	WEVH68040	37.500	WEVH68040MYZ	81.000	WEVH68040MYH	81.000
	Mặt dùng cho 6 thiết bị 2 gang - 6 devices plate Đóng gói 10 cái/hộp, 100 cái/thùng	WEVH68060	37.500	WEVH68060MYZ	81.000	WEVH68060MYH	81.000
	Mặt dùng cho HB 1 gang plate for HB breaker Đóng gói 10 cái/hộp, 100 cái/thùng	WEVH8061	21.000	WEVH8061MYZ	40.600	WEVH8061MYH	40.600
	Mặt kín đơn Single cover plate Đóng gói 10 cái/hộp, 200 cái/thùng	WEVH68910	21.000	WEVH68910MYZ	40.600	WEVH68910MYH	40.600
	Mặt dùng riêng cho ổ đơn 3 chấu 1 gang plate for universal receptacle Đóng gói 10 cái/hộp, 200 cái/thùng	WEVH680290	21.000	WEVH680290MYZ	40.600	WEVH680290MYH	40.600
	Ổ cắm đơn có màn che, 250VAC-16A Universal receptacle with safety shutter Đóng gói 10 cái/hộp, 200 cái/thùng	WEV1081SW WEV1081-7SW	42.600	WEV1081MYZ WEV1081-7MYZ	75.000	WEV1081MYH WEV1081-7MYH	75.000
	Ổ cắm đơn có màn che và dây nối đất 250VAC-16A, Grounding universal receptacle with safety shutter Đóng gói 10 cái/hộp, 100 cái/thùng	WEV1181SW WEV1181-7SW	71.000	WEV1181MYZ WEV1181-7MYZ	130.000	WEV1181MYH WEV1181-7MYH	130.000
	Ổ cắm đôi có màn che và dây nối đất 250VAC-16A, Grounding duplex universal receptacle with safety shutter Đóng gói 10 cái/hộp, 50 cái/thùng	WEV1582SW WEV1582-7SW	103.000	WEV1582MYZ WEV1582-7MYZ	182.000	WEV1582MYH WEV1582-7MYH	182.000
	Ổ cắm đa năng có màn che, 250VAC - 16A Multiple receptacle with safety shutter Đóng gói 10 cái/hộp, 100 cái/ thùng	WEV1171SW-VN WEV117107SW	115.000 115.000	WEV1171MYZ WEV117107MYZ	210.000 210.000	WEV1171MYH WEV117107MYH	210.000 210.000
	Ổ cắm đôi đa năng có màn che, bắt vít, 250VAC - 16A Duplex Multiple Receptacle, Safety Shutter Đóng gói 10 cái/hộp, 50 cái/ thùng	WEV157207SW	150.000	WEV157207MYZ	260.000	WEV157207MYH	260.000
	Ổ cắm sạc USB 1 cổng, bắt vít 1-port USB Fast Charger, Vertical, Pillar Terminal Đóng gói 5 cái/ hộp, 50 cái/ thùng	WEF108107-VN	620.000	WEF108107MYZ-VN	880.000	WEF108107MYH-VN	880.000
	Ổ cắm sạc USB 1 cổng chuẩn C, PD-18W, bắt vít 1-port USB Charger (USB-C Power Delivery), Vertical, Pillar Terminal Đóng gói 5 cái/hộp, 50 cái/ thùng	WEF412417W-VN	900.000	WEF412417MYZ-VN	1.300.000	WEF412417MYH-VN	1.300.000
	Ổ cắm sạc USB 2 cổng, cắm nhanh 2-port USB Fast Charger, Vertical, Quick Connect Terminal Đóng gói 10 cái/hộp, 50 cái/ thùng	WEF11821W	735.000	WEF11821MYZ-VN	1.020.000	WEF11821MYH-VN	1.020.000
	Ổ cắm sạc USB 2 cổng chuẩn A - C, cắm nhanh 2-port USB A - C Type Fast Charger, Quick Connect Terminal Đóng gói 5 cái/hộp, 50 cái/ thùng	WEF14821W-VN	1.040.000	WEF14821MYZ-VN	1.500.000	WEF14821MYH-VN	1.500.000
	Ổ cắm anten TiVi, 75 Ohm Television terminal Đóng gói 10 cái/hộp, 100 cái/thùng	WEV2501SW	89.000	WEV2501MYZ	140.000	WEV2501MYH	140.000
	Ổ cắm điện thoại 4 cực Telephone modular jack 6P4C Đóng gói 10 cái/ hộp, 100 cái/ thùng	WEV2364SW	89.000	WEV2364MYZ	140.000	WEV2364MYH	140.000
	Ổ cắm data Data modular Đóng gói 10 cái/hộp, 100 cái/thùng	WEV2488SW - CAT5E WEV24886SW - CAT6	194.000 232.000	WEV2488MYZ - CAT5E WEV24886MYZ - CAT6	291.000 426.000	WEV2488MYH - CAT5E WEV24886MYH - CAT6	291.000 426.000

*Giá bán đã bao gồm VAT

Ứng dụng tích điểm đổi quà cho Nhà bán lẻ & Thợ thầu
*** Quét QR Code để tải ứng dụng

ProClub



	WNV5001-7W Công tắc B, 1 chiều, 250VAC - 16A Switch B(1 - way) Đóng gói 10 cái/hộp, 200 cái/thùng	14.000		WNV1081-7W Ổ cắm đơn có màn che, 250VAC - 16A Universal receptacle with safety Shutter Đóng gói 10 cái/hộp, 200 cái/thùng	32.000
	WNG5051W-751 Công tắc B, 1 chiều, có đèn báo khi OFF, 250VAC - 16A Illuminated appellation switch C Đóng gói 10 cái/hộp, 200 cái/thùng	118.000		WNV1091-7W Ổ cắm đơn, 250VAC - 10A Universal receptacle Đóng gói 10 cái/hộp, 200 cái/thùng	28.000
	WN5241W-801 Công tắc B, 1 chiều, có đèn báo khi ON, 300VAC - 4A Appellation glow switch B Đóng gói 10 cái/hộp, 200 cái/thùng	460.000		WN10907KW Ổ cắm đơn (dùng cho phích cắm tròn) 250VAC - 10A, round pin receptacle Đóng gói 10 cái/hộp, 200 cái/thùng	36.000
	WNG5021W-7 Công tắc B, 1 chiều, loại đôi, 250VAC - 10A Twin Switch B, single pole Đóng gói 10 cái/hộp, 200 cái/thùng	142.000		WN1001-7KW Ổ cắm đơn (dùng cho phích cắm dẹp) 250VAC - 10A, flat pin receptacle Đóng gói 10 cái/hộp, 200 cái/thùng	33.000
	WNV5002-7W Công tắc C, 2 chiều, 250VAC - 16A Switch C(2 - ways) Đóng gói 10 cái/hộp, 200 cái/thùng	37.500		WN11017W Ổ cắm đơn có dây nối đất (phích cắm dẹp) 250VAC - 10A, grounding flat pin receptacle Đóng gói 10 cái/hộp, 200 cái/thùng	62.000
	WNG5052W-751 Công tắc C, 2 chiều, có đèn báo khi OFF, 250VAC - 16A Illuminated appellation switch C Đóng gói 10 cái/hộp, 200 cái/thùng	134.000		WNV138307W Bộ 3 ổ cắm 2 chấu có màn che, 250VAC - 16A Triple universal FULL receptacle with safety shutter Đóng gói 10 cái/hộp, 50 cái/thùng	70.000
	WNG5343W-761 Công tắc D có đèn báo, 250VAC - 20A Dùng cho máy nước nóng (có chữ) Đóng gói 5 cái/hộp, 100 cái/thùng	197.000		WNG159237W Ổ cắm có dây nối đất, không màn che, 250VAC - 16A Grounding duplex universal receptacle Đóng gói 10 cái/hộp, 100 cái/thùng	85.000
	WBG5414699W Công tắc D có đèn báo, 250VAC - 20A Dùng cho máy lạnh (có chữ) Đóng gói 5 cái/ hộp, 50 cái/ thùng	197.000		WKG1092250 Ổ cắm đôi loại nổi, 250VAC - 10A Surface mounting duplex universal receptacle Đóng gói 10 cái/ hộp, 100 cái/thùng	58.000
	WBG5414699W-SP Công tắc D có đèn báo, 250VAC - 20A Dùng cho máy nước nóng, máy lạnh (không chữ) Đóng gói 5 cái/ hộp, 50 cái/ thùng	197.000		WZV1201W Ổ cắm TV - Television terminal 75 Ohm Đóng gói 10 cái/ hộp, 100 cái/thùng	68.000
	WNG5401W-7K Nút nhấn chuông, 300VAC - 10A Bell push button Đóng gói 10 cái/hộp, 200 cái/thùng	62.000		WNTG15649W Ổ cắm điện thoại 4 cực Telephone modular jack 6P4C Đóng gói 10 cái/ hộp, 100 cái/ thùng	96.000
	WNG5004W-7 Công tắc E, đảo chiều, 250VAC - 10A Switch E(4 - ways) Đóng gói 10 cái/hộp, 200 cái/thùng	210.000		NRV3160W Ổ cắm data tiêu chuẩn RJ45 - CAT5 Data modular jack RJ45 - CAT5 Đóng gói 10 cái/ hộp, 100 cái/ thùng	182.000
	WSG3001 Công tắc B, 1 chiều, loại nổi, 250VAC - 10A Surface mounting switch B, single pole Đóng gói 10 cái/ hộp, 200 cái/ thùng	46.000		WN3020W Nút trống Blank chip Đóng gói 20 cái/ hộp, 200 cái/thùng	11.000
	WN3023W Lỗ ra dây điện thoại Telephone wire chip Đóng gói 20 cái/ hộp, 200 cái/thùng	11.000		WN7601-8 Mặt 1 kim loại WN7602-8 Mặt 2 kim loại WN7603-8 Mặt 3 kim loại Stainless steel plate	98.000
	WZV7841W Mặt góc vuông dùng cho 1 thiết bị 1 gang - 1 device plate Đóng gói 10 cái/hộp, 200 cái/thùng	17.200		WZV7061W Mặt góc vuông dùng cho HB 1 gang plate for HB breaker Đóng gói 10 cái/hộp, 200 cái/thùng	17.200
	WZV7842W Mặt góc vuông dùng cho 2 thiết bị 1 gang - 2 devices plate Đóng gói 10 cái/hộp, 200 cái/thùng	17.200		WZV7844W Mặt dùng cho 4 thiết bị 2 gang - 4 devices plate Đóng gói 10 cái/hộp, 100 cái/thùng	34.300
	WZV7843W Mặt góc vuông dùng cho 3 thiết bị 1 gang - 3 devices plate Đóng gói 10 cái/hộp, 200 cái/thùng	17.200		WZV7846W Mặt dùng cho 6 thiết bị 2 gang - 6 devices plate Đóng gói 10 cái/hộp, 100 cái/thùng	34.300



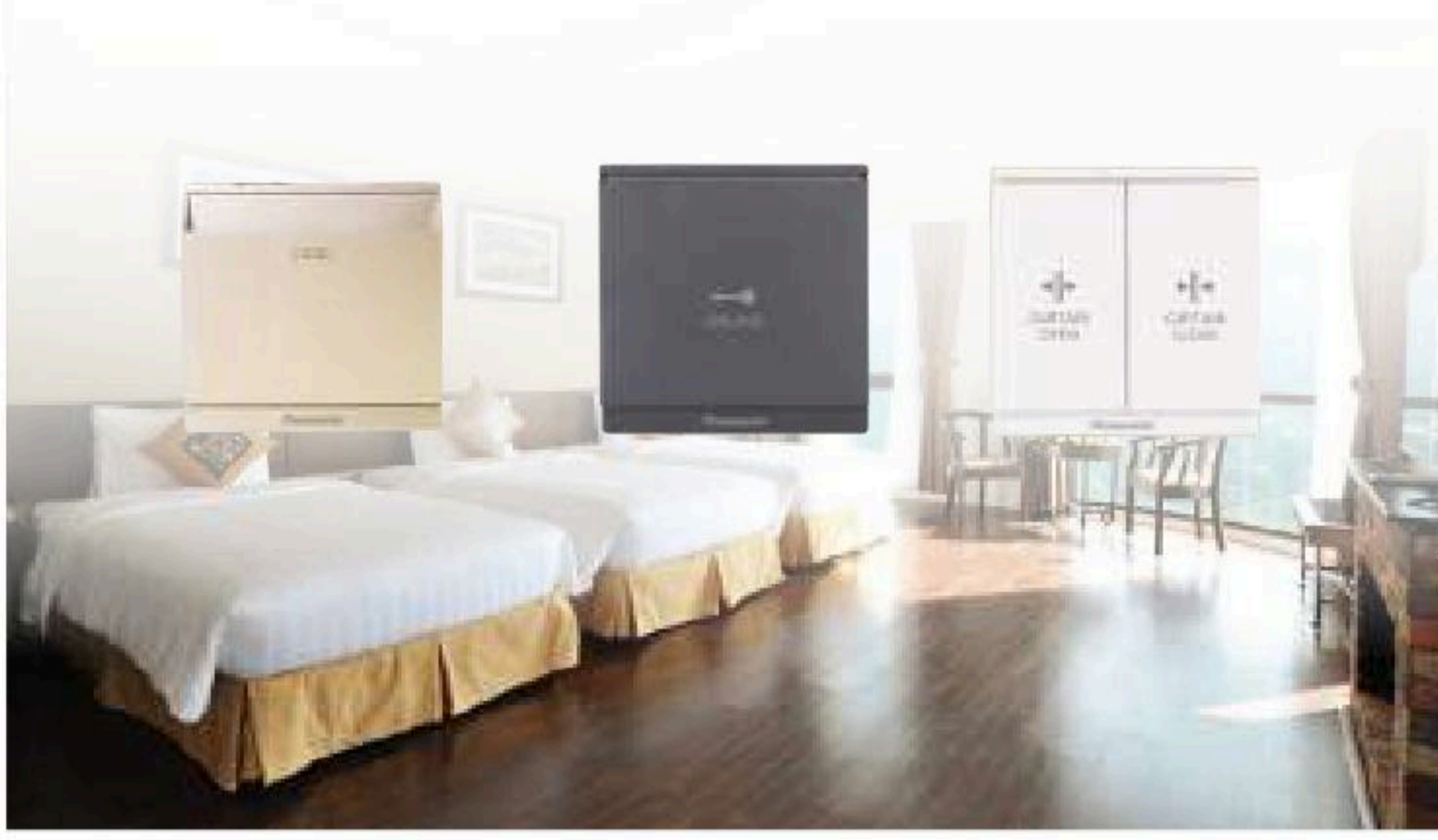

Moderva

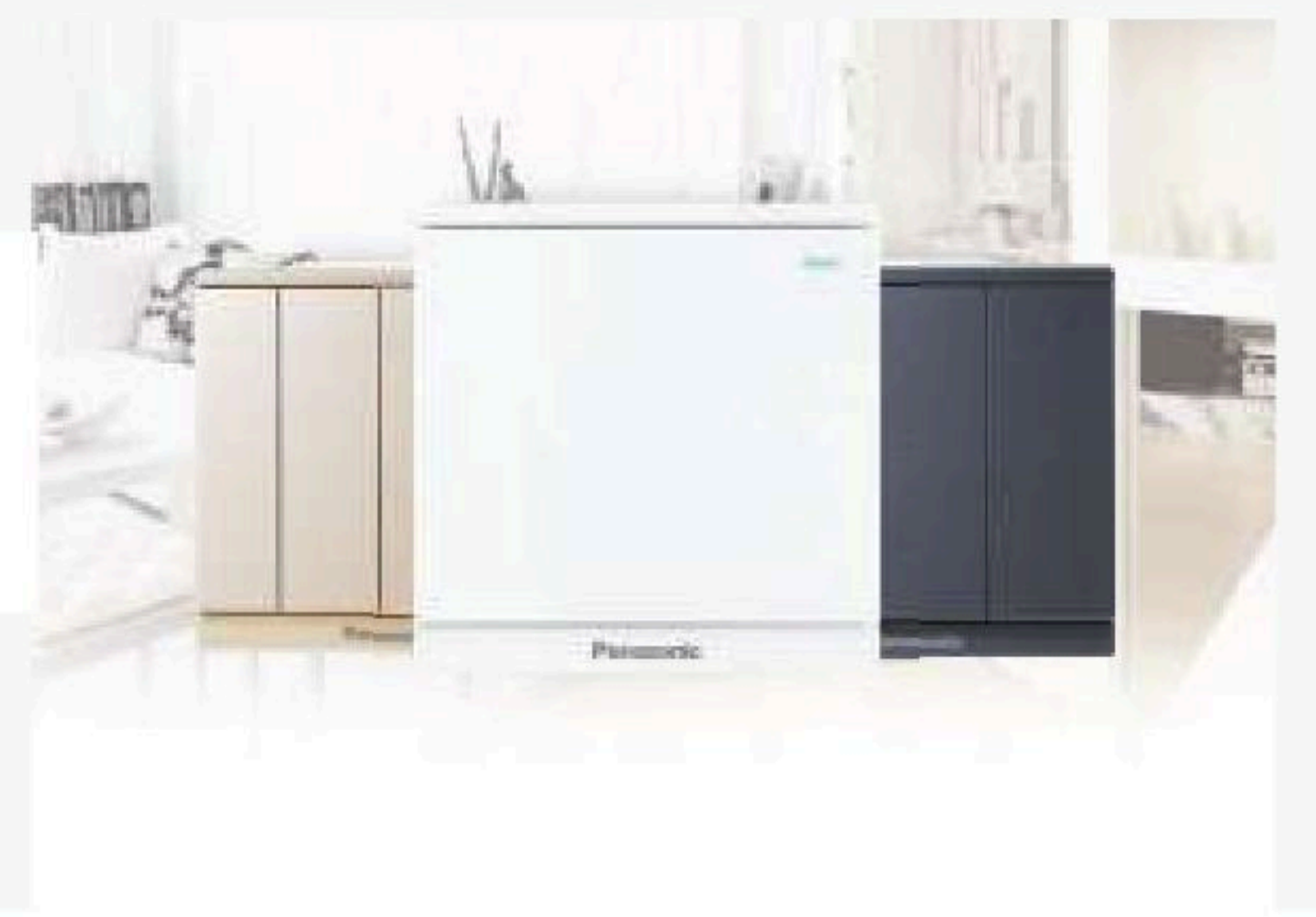













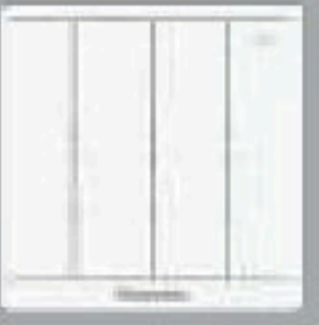
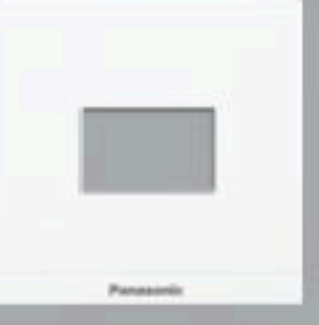





HÌNH ẢNH	DIỄN GIẢI	MÀU TRẮNG		MÀU VÀNG ÁNH KIM		MÀU XÁM ÁNH KIM	
		Mã sản phẩm	Giá lẻ	Mã sản phẩm	Giá lẻ	Mã sản phẩm	Giá lẻ
	Bộ 1 công tắc B, 1 chiều, bắt vít 250V - 10A (10 cái/hộp, 100 cái/thùng) Switch B, 1-way, 1 device with plate	WMF501-VN	80.000	WMF501MYZ-VN	113.000	WMF501MYH-VN	113.000
	Bộ 1 công tắc B, 1 chiều, bắt vít, có chỉ báo dạ quang 250V - 10A (10 cái/hộp, 100 cái/thùng) Indicator Switch B, 1-way, 1 device with plate	WMF511-1VN	88.000	WMF511MYZ-1VN	122.000	WMF511MYH-1VN	122.000
	Bộ 1 công tắc C, 2 chiều, bắt vít 250V - 10A (10 cái/hộp, 100 cái/thùng) Switch C, 2-ways, 1 device with plate	WMF502-VN	105.000	WMF502MYZ-VN	147.000	WMF502MYH-VN	147.000
	Bộ 1 công tắc C, 2 chiều, bắt vít, có chỉ báo dạ quang 250V - 10A (10 cái/hộp, 100 cái/thùng) Indicator Switch C, 2-ways, 1 device with plate	WMF512-1VN	113.000	WMF512MYZ-1VN	157.000	WMF512MYH-1VN	157.000
	Bộ 1 công tắc D, bắt vít, có đèn báo 250V - 20A (10 cái/hộp, 50 cái/thùng) Glow Switch D, 1 device with plate	WMFV503307	190.000	WMFV503307MYZ	268.000	WMFV503307MYH	268.000
	Bộ 1 công tắc E, đảo chiều, bắt vít 250V - 10A (10 cái/hộp, 50 cái/thùng) Switch E, 4-ways, 1 device with plate	WMF594-VN	245.000	WMF594MYZ-VN	345.000	WMF594MYH-VN	345.000
	Bộ 2 công tắc B, 1 chiều, bắt vít 250V - 10A (10 cái/hộp, 100 cái/thùng) Switch B, 1-way, 2 devices with plate	WMF503-VN	116.000	WMF503MYZ-VN	163.000	WMF503MYH-VN	163.000
	Bộ 2 công tắc B, 1 chiều, bắt vít, có chỉ báo dạ quang 250V - 10A (10 cái/hộp, 100 cái/thùng) Indicator Switch B, 1-way, 2 devices with plate	WMF513-1VN	127.000	WMF513MYZ-1VN	177.000	WMF513MYH-1VN	177.000
	Bộ 2 công tắc C, 2 chiều, bắt vít 250V - 10A (10 cái/hộp, 100 cái/thùng) Switch C, 2-ways, 2 devices with plate	WMF504-VN	138.000	WMF504MYZ-VN	190.000	WMF504MYH-VN	190.000
	Bộ 2 công tắc C, 2 chiều, bắt vít, có chỉ báo dạ quang 250V - 10A (10 cái/hộp, 100 cái/thùng) Indicator Switch C, 2-ways, 2 devices with plate	WMF514-1VN	149.000	WMF514MYZ-1VN	207.000	WMF514MYH-1VN	207.000
	Bộ 2 công tắc E, đảo chiều, bắt vít 250V - 10A (10 cái/hộp, 50 cái/thùng) Switch E, 4-ways, 2 devices with plate	WMF596-VN	387.000	WMF596MYZ-VN	539.000	WMF596MYH-VN	539.000
	Bộ 3 công tắc B, 1 chiều, bắt vít 250V - 10A (10 cái/hộp, 100 cái/thùng) Switch B, 1-way, 3 devices with plate	WMF505-VN	157.000	WMF505MYZ-VN	222.000	WMF505MYH-VN	222.000
	Bộ 3 công tắc B, 1 chiều, bắt vít, có chỉ báo dạ quang 250V - 10A (10 cái/hộp, 100 cái/thùng) Indicator Switch B, 1-way, 3 devices with plate	WMF515-1VN	172.000	WMF515MYZ-1VN	237.000	WMF515MYH-1VN	237.000
	Bộ 3 công tắc C, 2 chiều, bắt vít 250V - 10A (10 cái/hộp, 100 cái/thùng) Switch C, 2-ways, 3 devices with plate	WMF506-VN	177.000	WMF506MYZ-VN	245.000	WMF506MYH-VN	245.000
	Bộ 3 công tắc C, 2 chiều, bắt vít, có chỉ báo dạ quang 250V - 10A (10 cái/hộp, 100 cái/thùng) Indicator Switch C, 2-ways, 3 devices with plate	WMF516-1VN	188.000	WMF516MYZ-1VN	265.000	WMF516MYH-1VN	265.000
	Bộ 4 công tắc B, 1 chiều, bắt vít 250V - 10A (10 cái/hộp, 50 cái/thùng) Switch B, 1-way, 4 devices with plate	WMF507-VN	232.000	WMF507MYZ-VN	323.000	WMF507MYH-VN	323.000

*Giá bán đã bao gồm VAT

Ứng dụng tích điểm đổi quà cho Nhà bán lẻ & Thợ thầu
*** Quét QR Code để tải ứng dụng

ProClub



HÌNH ẢNH	DIỄN GIẢI	MÀU TRẮNG		MÀU VÀNG ÁNH KIM		MÀU XÁM ÁNH KIM	
		Mã sản phẩm	Giá lẻ	Mã sản phẩm	Giá lẻ	Mã sản phẩm	Giá lẻ
	Bộ 4 công tắc B, 1 chiều, bắt vít, có chỉ báo dạ quang 250V - 10A (10 cái/hộp, 50 cái/thùng) Indicator Switch B, 1-way, 4 devices with plate	WMF517-1VN	249.000	WMF517MYZ-1VN	348.000	WMF517MYH-1VN	348.000
	Bộ 4 công tắc C, 2 chiều, bắt vít 250V - 10A (10 cái/hộp, 50 cái/thùng) Switch C, 2-ways, 4 devices with plate	WMF508-VN	260.000	WMF508MYZ-VN	362.000	WMF508MYH-VN	362.000
	Bộ 4 công tắc C, 2 chiều, bắt vít, có chỉ báo dạ quang 250V - 10A (10 cái/hộp, 50 cái/thùng) Indicator Switch C, 2-ways, 4 devices with plate	WMF518-1VN	279.000	WMF518MYZ-1VN	392.000	WMF518MYH-1VN	392.000
	Mặt vuông dùng cho 1 thiết bị (20 cái/hộp, 100 cái/thùng) BS type plate for 1 device	WMFV7811	50.000	WMFV7811MYZ	69.000	WMFV7811MYH	69.000
	Mặt vuông dùng cho 2 thiết bị (20 cái/hộp, 100 cái/thùng) BS type plate for 2 devices	WMFV7812	50.000	WMFV7812MYZ	69.000	WMFV7812MYH	69.000
	Mặt vuông dùng cho 3 thiết bị (20 cái/hộp, 100 cái/thùng) BS type plate for 3 devices	WMFV7813	50.000	WMFV7813MYZ	69.000	WMFV7813MYH	69.000
	Mặt kín đơn (20 cái/hộp, 100 cái/thùng) BS type cover plate	WMF6891-VN	50.000	WMF6891MYZ-VN	69.000	WMF6891MYH-VN	69.000
	Công tắc thẻ - Không có đèn báo (10 cái/hộp, 50 cái/thùng) Card switch - 220VAC - 16A Thích hợp mọi loại thẻ nhựa Không bao gồm thẻ	WMF535-VN	799.000	WMF535MYZ-VN	851.000	WMF535MYH-VN	851.000
	Công tắc có đèn báo "Không làm phiền", "Dọn phòng", "Vui lòng đợi" (10 cái/hộp, 50 cái/thùng) Hotel use switch with Indication for Don't disturb - Make up room - Please wait	WMF984-VN	245.000	WMF984MYZ-VN	342.000	WMF984MYH-VN	342.000
	Nút nhấn chuông có đèn báo "Không làm phiền", "Dọn phòng", "Vui lòng đợi" (10 cái/hộp, 50 cái/thùng) Hotel use switch with Indication for Don't disturb - Make up room - Please wait	WMF936-VN	1.149.000	WMF936MYZ-VN	1.194.000	WMF936MYH-VN	1.194.000
	Nút nhấn chuông (10 cái/hộp, 50 cái/thùng) Bell push button	WMF223-VN	110.000	WMF223MYZ-VN	155.000	WMF223MYH-VN	155.000
	Nút nhấn mở cửa (10 cái/hộp, 50 cái/thùng) Unlock push button	WMF224-VN	110.000	WMF224MYZ-VN	155.000	WMF224MYH-VN	155.000
	Nút nhấn rèm cửa (10 cái/hộp, 50 cái/thùng) Curtain switch	WMF533-VN	144.000	WMF533MYZ-VN	199.000	WMF533MYH-VN	199.000
	Ổ cắm máy cạo râu (10 cái/hộp, 50 cái/thùng) Shaver socket	WMF132-VN	1.254.000	WMF132MYZ-VN	1.315.000	WMF132MYH-VN	1.315.000
	Ổ cắm TV (10 cái/hộp, 100 cái/thùng) Television terminal	WMF301-VN	140.000	WMF301MYZ-VN	199.000	WMF301MYH-VN	199.000
	Ổ cắm CATV (10 cái/hộp, 50 cái/thùng) High-shield television terminal	WMF311-VN	163.000	WMF311MYZ-VN	227.000	WMF311MYH-VN	227.000
	Ổ cắm điện thoại 4 cực (10 cái/hộp, 50 cái/thùng) Telephone modular jack (6P4C)	WMF403-VN	149.000	WMF403MYZ-VN	193.000	WMF403MYH-VN	193.000
	Ổ cắm data CAT5E (10 cái/hộp, 50 cái/thùng) CAT5E modular jack	WMF421-VN	285.000	WMF421MYZ-VN	400.000	WMF421MYH-VN	400.000
	Bộ 2 ổ cắm data CAT5E (10 cái/hộp, 50 cái/thùng) CAT5E 2 devices modular jack	WMF422-VN	450.000	WMF422MYZ-VN	627.000	WMF422MYH-VN	627.000



HÌNH ẢNH	DIỄN GIẢI	MÀU TRẮNG		MÀU VÀNG ÁNH KIM		MÀU XÁM ÁNH KIM	
		Mã sản phẩm	Giá lẻ	Mã sản phẩm	Giá lẻ	Mã sản phẩm	Giá lẻ
	Bộ 1 công tắc B, 1 chiều, cắm nhanh 250V - 16A (10 cái/hộp, 100 cái/thùng) Switch B, 1-way, 1 device with plate	WMT501-VN	114.000	WMT501MYZ-VN	126.000	WMT501MYH-VN	126.000
	Bộ 1 công tắc C, 2 chiều, cắm nhanh 250V - 16A (10 cái/hộp, 100 cái/thùng) Switch C, 2-ways, 1 device with plate	WMT502-VN	140.000	WMT502MYZ-VN	152.000	WMT502MYH-VN	152.000
	Bộ 1 công tắc E, đảo chiều, cắm nhanh 250V - 10A (10 cái/hộp, 100 cái/thùng) Switch E, 4-ways, 1 device with plate	WMT594-VN	400.000	WMT594MYZ-VN	432.000	WMT594MYH-VN	432.000
	Bộ 2 công tắc B, 1 chiều, cắm nhanh 250V - 16A (10 cái/hộp, 100 cái/thùng) Switch B, 1-way, 2 devices with plate	WMT503-VN	182.000	WMT503MYZ-VN	191.000	WMT503MYH-VN	191.000
	Bộ 2 công tắc C, 2 chiều, cắm nhanh 250V - 16A (10 cái/hộp, 100 cái/thùng) Switch C, 2-ways, 2 devices with plate	WMT504-VN	217.000	WMT504MYZ-VN	228.000	WMT504MYH-VN	228.000
	Bộ 2 công tắc E, đảo chiều, cắm nhanh 250V - 10A (5 cái/hộp, 50 cái/thùng) Switch E, 4-ways, 2 devices with plate	WMT596-VN	763.000	WMT596MYZ-VN	829.000	WMT596MYH-VN	829.000
	Bộ 3 công tắc B, 1 chiều, cắm nhanh 250V - 16A (10 cái/hộp, 100 cái/thùng) Switch B, 1-way, 3 devices with plate	WMT505-VN	244.000	WMT505MYZ-VN	267.000	WMT505MYH-VN	267.000
	Bộ 3 công tắc C, 2 chiều, cắm nhanh 250V - 16A (10 cái/hộp, 100 cái/thùng) Switch C, 2-ways, 3 devices with plate	WMT506-VN	260.000	WMT506MYZ-VN	283.000	WMT506MYH-VN	283.000
	Bộ 4 công tắc B, 1 chiều, bắt vít 250V - 10A (10 cái/hộp, 50 cái/thùng) Switch B, 1-way, 4 devices with plate	WMT507-VN	400.000	WMT507MYZ-VN	432.000	WMT507MYH-VN	432.000
	Bộ 4 công tắc C, 2 chiều, bắt vít 250V - 10A (10 cái/hộp, 50 cái/thùng) Switch C, 2-ways, 4 devices with plate	WMT508-VN	478.000	WMT508MYZ-VN	512.000	WMT508MYH-VN	512.000
	Mặt vuông dùng cho 1 thiết bị (20 cái/hộp, 100 cái/thùng) BS type plate for 1 device	WMT7811-VN	71.000	WMT7811MYZ-VN	93.000	WMT7811MYH-VN	93.000
	Mặt vuông dùng cho 2 thiết bị/ ổ đơn 3 chấu (20 cái/hộp, 100 cái/thùng) BS type plate for 2 devices	WMT7812-VN	71.000	WMT7812MYZ-VN	93.000	WMT7812MYH-VN	93.000
	Mặt vuông dùng cho 3 thiết bị (20 cái/hộp, 100 cái/thùng) BS type plate for 3 devices	WMT7813-VN	71.000	WMT7813MYZ-VN	93.000	WMT7813MYH-VN	93.000
	Mặt kín đơn (20 cái/hộp, 100 cái/thùng) Cover plate	WMT6891-VN	71.000	WMT6891MYZ-VN	93.000	WMT6891MYH-VN	93.000
	Đèn gắn tường soi lối đi có cảm biến hồng ngoại và ánh sáng (1 cái/hộp, 5 cái/thùng) Foot Light with Passive Infrared Sensor and Illuminance Sensor	WMT707-VN WMT707K-VN	2.735.000	WMT707MYZ-VN WMT707MYZK-VN	2.954.000	WMT707MYH-VN WMT707MYHK-VN	2.954.000
	Nút nhấn chuông (10 cái/hộp, 100 cái/thùng) Push button - 220VAC - 10A	WMT540108-VN	175.000	WMT540108MYZ-VN	217.000	WMT540108MYH-VN	217.000
	Bộ công tắc thẻ (10 cái/hộp, 50 cái/thùng) Card switch - 220VAC - 16A Thích hợp mọi loại thẻ nhựa Không bao gồm thẻ	WEC5781W-VN	1.893.000	WEC5781MYZ-VN	1.997.000	WEC5781MYH-VN	1.997.000
	Bộ 1 công tắc D, bắt vít, có đèn báo 250V-20A (10 cái/hộp, 50 cái/thùng) Glow Switch D, 1 device with plate	WMTV503307	458.000	WMTV503307MYZ	510.000	WMTV503307MYH	510.000
	Ổ cắm data CAT5E (10 cái/hộp, 50 cái/thùng) CAT5E modular jack	WMT421-VN	300.000	WMT421MYZ-VN	430.000	WMT421MYH-VN	430.000
	Bộ 2 ổ cắm data CAT5E (10 cái/hộp, 50 cái/thùng) CAT5E 2 devices modular jack	WMT422-VN	550.000	WMT422MYZ-VN	680.000	WMT422MYH-VN	680.000
	Ổ Cắm Data Cat6 (10 cái/hộp, 50 cái/thùng) CAT6 modular jack	WMT431-VN	410.000	WMT431MYZ-VN	440.000	WMT431MYH-VN	440.000
	Bộ 2 ổ cắm data CAT6 (10 cái/hộp, 50 cái/thùng) CAT6 2 devices modular jack	WMT432-VN	630.000	WMT432MYZ-VN	760.000	WMT432MYH-VN	760.000

*Giá bán đã bao gồm VAT

Ứng dụng tích điểm đổi quà cho Nhà bán lẻ & Thợ thầu
*** Quét QR Code để tải ứng dụng

ProClub





BỘ CÔNG TẮC - CÓ ĐÈN BÁO - CHUẨN A



WTEGP51552S-1-G
 Bộ 1 công tắc có đèn báo
 Illuminated switch C - 2 ways
 1 - device with plate

840.000



WTEGP52562S-1-G
 Bộ 2 công tắc có đèn báo
 Illuminated switch C - 2 ways
 2 - devices with plate

1.440.000



WTEGP53572S-1-G
 Bộ 3 công tắc có đèn báo
 Illuminated switch C - 2 ways
 3 - devices with plate

2.150.000



WTEGP54562S-1-G
 Bộ 4 công tắc có đèn báo
 Illuminated switch C - 2 ways
 4 - devices with plate

2.890.000

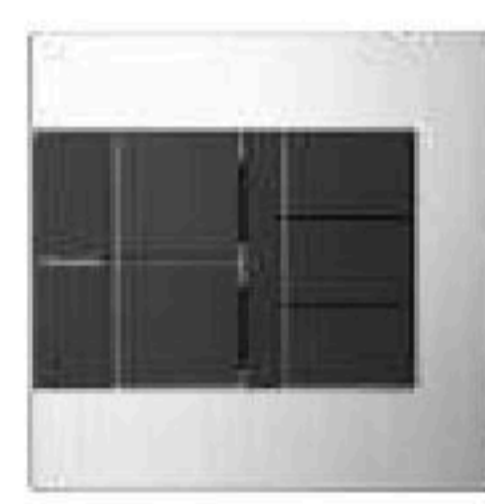

WTEGP55582S-1-G
 Bộ 5 công tắc có đèn báo
 Illuminated switch C - 2 ways
 5 - device with plate

3.570.000

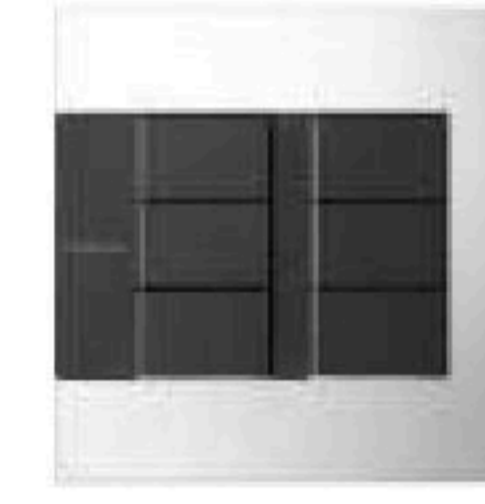

WTEGP56572S-1-G
 Bộ 6 công tắc có đèn báo
 Illuminated switch C - 2 ways
 6 - devices with plate

4.300.000

*Bộ 4-5-6 công tắc lắp với đế âm NA102

BỘ CÔNG TẮC - CÓ ĐÈN BÁO - CHUẨN BS



WTFBP51552S-1-G
 Bộ 1 công tắc có đèn báo
 BS type - Illuminated switch C
 2 ways, 1 device with plate

705.000



WTFBP52562S-1-G
WTFBP52562S-SP (lắp ngang)
 Bộ 2 công tắc có đèn báo
 BS type - Illuminated switch C
 2 ways, 2 devices with plate

1.230.000



WTFBP53572S-1-G
WTFBP53572S-SP (lắp ngang)
 Bộ 3 công tắc có đèn báo
 BS type - Illuminated switch C
 2 ways, 3 devices with plate

1.840.000

1.890.000

MẶT ĐẬY



WTFBP55137S-1
 Bộ công tắc D có đèn báo
 Illuminated switch D
 2 ways, 2 devices with plate

830.000



WTEG6503S-1-G
 Mặt đứng 3 thiết bị chuẩn A
 1 - gang, 3 - devices

515.000



WTFB6503S-1-G
WTFB6503S-G
 Mặt đứng 3 thiết bị chuẩn BS
 1 gang, 3 devices plate

440.000

PHỤ KIỆN CHO DÒNG GEN-X



WEV2501B
 Ổ cắm TV
 DIN type television terminal

139.000



WEV2364B
 Ổ cắm điện thoại 4 cực
 Telephone modular jack (6P4C)

139.000



WEV2488B
 Ổ cắm data CAT5 - Modular jack

275.000

WEG24886B-G
 Ổ cắm data CAT6 - Modular jack

305.000



WEG57816B-1-G
 Bộ điều chỉnh sáng tối
 500W, 220V
 Dimmer switch 220VAC, 500W

660.000



WEG15829B-G
 Ổ cắm đôi có màn che và dây nối dây 16A - 250V
 Grounding duplex universal receptacle
 With safety shutter 16A - 250V

144.000



WEG3020B-G
 Nút trống
 Blank chip

18.000



Ổ CẮM CÓ DÂY



WCHG2836
Ổ cắm có dây, 6 ổ cắm, 3m
Extension cord 6 sockets, 3m
250VAC - 3500W
Đóng gói 5 cái/thùng

915.000



WCHG28334
Ổ cắm có dây, 3 ổ cắm, 3 công tắc phụ, 3m
Extension cord 3 sockets, 3m
250VAC - 3500W
Đóng gói 5 cái/thùng

1.205.000



WCHG28352
Ổ cắm có dây, 5 ổ cắm, 1 công tắc, 3m
Extension cord 5 sockets, 3m
250VAC - 3500W
Đóng gói 5 cái/thùng

995.000

WCHG243322W-VN
Ổ cắm có dây, 3 ổ cắm - 2 USB - 2,1A, 3m
Extension cord 3 sockets - 2 USB, 3m
250VAC - 2300W
Đóng gói 10 cái/thùng

892.000



WCHG24332W
Ổ cắm có dây, 3 ổ cắm, 3m
Extension cord 3 sockets, 3m
250VAC - 2300W
Đóng gói 10 cái/thùng

505.000

Ổ CẮM ÂM SÀN - CÓ ĐẾ ÂM

Loại lắp 3 thiết bị



DUF1200LTK-1
Chất liệu: Kim loại
Bộ ổ âm sàn 3 thiết bị (chưa bao gồm thiết bị)
Bao gồm đế âm (54 x 119 x 119mm)
Floor outlet, blank for triple device with outlet box

1.186.000



DUF1200LTH-1
Chất liệu: Kim loại
Tự động đóng khi không sử dụng
Ổ cắm âm sàn 3 thiết bị (chưa bao gồm thiết bị)
Bao gồm đế âm (46x102x102mm)
Floor outlet shallow type, blank for triple device with cover unit.

1.446.000



DU5900VTK (Kết hợp được với ổ đa năng WEI1171)
Chất liệu: Kim loại
Ổ cắm âm sàn dạng POP-UP
Ổ cắm âm sàn 3 thiết bị (chưa bao gồm thiết bị)
Bao gồm đế âm (69x119x119mm)
Floor outlet POP-UP type, blank for triple device with cover unit.

1.310.000

(*) Lưu ý: Không lau chùi sản phẩm bằng hóa chất hoặc các chất tẩy rửa

Loại lắp 6 thiết bị



DUMF3200LT-1
Chất liệu: Kim loại
Bộ ổ cắm âm sàn loại 6 thiết bị (chưa bao gồm thiết bị)
Bao gồm đế âm (54 x 120 x 120mm)
Multi floor outlet, blank for six devices with outlet box

1.955.000

Ổ CẮM ÂM SÀN CÓ NẮP ĐẬY - CÓ ĐẾ ÂM

Loại lắp 3 thiết bị

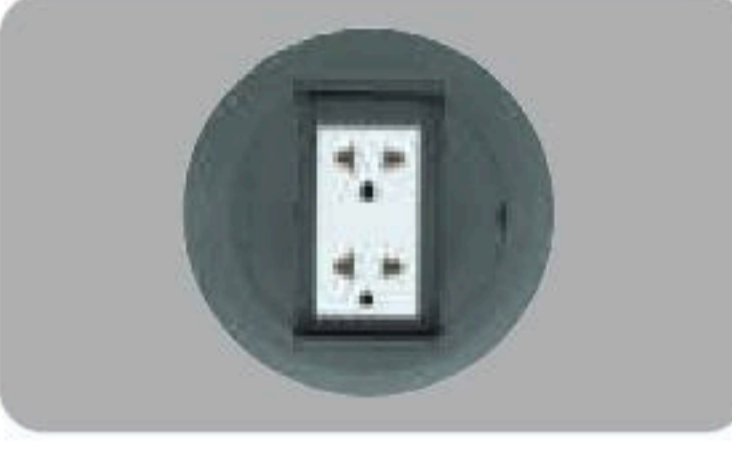

DU81931HTK-1/ DU81931HT9-1
Chất liệu: Nhựa tổng hợp
Bộ ổ cắm âm sàn 2 ổ cắm có dây nối đất
Bao gồm đế âm (54x119x119mm)
Grounding duplex universal receptacle

939.000



DU8199HTK-1/ DU8199HT9-1
Chất liệu: Nhựa tổng hợp
Ổ cắm âm sàn 3 thiết bị (chưa bao gồm thiết bị)
Bao gồm đế âm (54x119x119mm)
Floor outlet, blank for triple device with cover unit

868.000

THIẾT BỊ CẢM ỨNG GẮN TRẦN/BẢO CHÁY



WTKF24816-VN
Sensor chính - Loại âm trần
8A - 220V
8A 220V - 240V, có thể nối tối đa với 6 sensor phụ
Độ cao trần 3.5m - Chế độ hẹn giờ tắt 10 giây - 30 phút
Đèn sợi đốt 1760W - Đèn LED/ Huỳnh quang/ Quạt 880W
Vận hành lên đến 120.000 lần

1.914.000



WTKG2411-P
Sensor chính - Loại âm trần
3A 220V - 240V, có thể nối tối đa với 4 sensor phụ
Chế độ hẹn giờ tắt 10 giây - 30 phút
Đèn sợi đốt 660W - Đèn LED/ Huỳnh quang/ Quạt 330W
Điều chỉnh độ nhạy sáng: 5 - 1.000lux
Độ cao trần 3.0m

1.643.000



WTKG2311/WTKF23113-VN
Tự động bật sáng khi có người và trời tối
220 - 240VAC 3A
Loại gắn nổi - Chế độ hẹn giờ tắt 10 giây - 30 phút
Đèn sợi đốt 660W - Đèn LED/ Huỳnh quang/ Quạt 330W
Độ cao trần 3,5m

2.777.000



WTKF2911-VN
Sensor phụ - Loại âm trần
Kết nối với WTKG2411-P/WTKF24816-VN
Không kết nối với đèn
Độ cao trần 3,0m

983.000



WTKF339107-VN
NEW
Cảm biến gắn trần cao - chiều cao lắp đặt lên đến 12.7m
8A 220V-240V
Đèn sợi đốt 1760W - Đèn LED/ Huỳnh quang/ Quạt 880W
Loại gắn nổi - Chế độ hẹn giờ tắt 10 giây - 10 phút

3.140.000

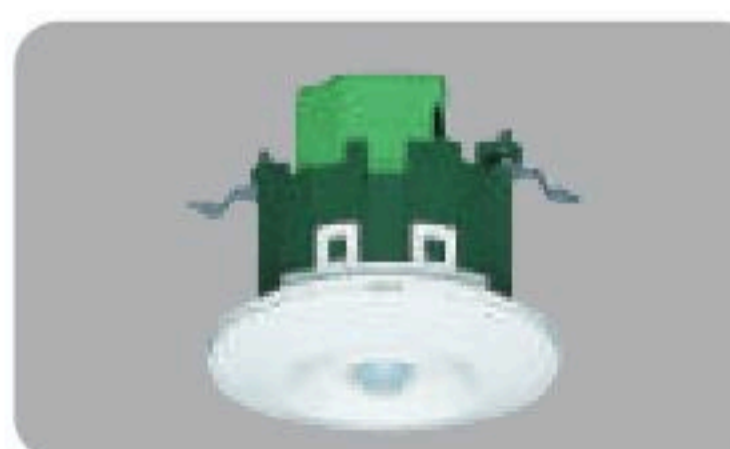

WTKG2310-P
Tự động bật sáng khi có người
220 - 240VAC 3A
Đèn sợi đốt 660W - Đèn LED/ Huỳnh quang/ Quạt 330W
Loại âm trần, độ cao trần 3.0m
Chế độ hẹn giờ tắt 1 phút

1.290.000



WTKF337107-VN
Cảm biến góc rộng, gấp đôi vùng cảm biến (lên tới 13.3m)
8A 220V - 240V
Đèn sợi đốt 1760W - Đèn LED/ Huỳnh quang/ Quạt 880W
Loại gắn nổi, độ cao trần 4.2m
chế độ hẹn giờ tắt 10 giây - 10 phút

3.224.000



SH28455911
Đầu báo cháy sử dụng pin (Loại phát hiện khói)
Âm lượng báo động 84dB hoặc hơn với khoảng cách 1m so với thiết bị
Tuổi thọ pin 10 năm, có chế độ báo pin yếu hoặc sự cố đo lỗi kỹ thuật
Loại gắn nổi

1.030.000

*Giá bán đã bao gồm VAT

Ứng dụng tích điểm đổi quà cho Nhà bán lẻ & Thợ thầu
*** Quét QR Code để tải ứng dụng

ProClub



MCB Cầu Dao Tự Động Din Bảo Vệ Quá Tải & Ngắn Mạch

MCB 1P-1E C Curve 06kA					MCB 1P-1E C Curve 10kA				
Mã số Mode	I _n (A)	I _{cu} (kA)	Giá lẻ (Cái)	Mã số Mode	I _n (A)	I _{cu} (kA)	Giá lẻ (Cái)		
BBD1061CNV	06	240VAC/ 415VAC 06kA	92.500	BBD1061CHHV	06	240VAC/ 415VAC 10kA	140.000		
BBD1101CNV	10			BBD1101CHHV	10				
BBD1161CNV	16			BBD1161CHHV	16				
BBD1201CNV	20			BBD1201CHHV	20				
BBD1251CNV	25			BBD1251CHHV	25				
BBD1321CNV	32			BBD1321CHHV	32				
BBD1401CNV	40			BBD1401CHHV	40				
BBD1501CNV	50			BBD1501CHHV	50				
BBD1631CNV	63			BBD1631CHHV	63				
BBD10801CHV	80			BBD10801CHV	80				
BBD11001CHV	100	BBD11001CHV	100						
MCB 2P-2E C Curve 06kA					MCB 2P-2E C Curve 10kA				
BBD2062CNV	06	240VAC/ 415VAC 06kA	265.000	BBD2062CHHV	06	415VAC 10kA	406.000		
BBD2102CNV	10			BBD2102CHHV	10				
BBD2162CNV	16			BBD2162CHHV	16				
BBD2202CNV	20			BBD2202CHHV	20				
BBD2252CNV	25			BBD2252CHHV	25				
BBD2322CNV	32			BBD2322CHHV	32				
BBD2402CNV	40			BBD2402CHHV	40				
BBD2502CNV	50			BBD2502CHHV	50				
BBD2632CNV	63			BBD2632CHHV	63				
BBD20802CHV	80			BBD20802CHV	80				
BBD21002CHV	100	BBD21002CHV	100						
MCB 3P-3E C Curve 06kA					MCB 3P-3E C Curve 10kA				
BBD3063CNV	06	415VAC 06kA	469.000	BBD3063CHHV	06	415VAC 10kA	707.000		
BBD3103CNV	10			BBD3103CHHV	10				
BBD3163CNV	16			BBD3163CHHV	16				
BBD3203CNV	20			BBD3203CHHV	20				
BBD3253CNV	25			BBD3253CHHV	25				
BBD3323CNV	32			BBD3323CHHV	32				
BBD3403CNV	40			BBD3403CHHV	40				
BBD3503CNV	50			BBD3503CHHV	50				
BBD3633CNV	63			BBD3633CHHV	63				
BBD30803CHV	80			BBD30803CHV	80				
BBD31003CHV	100	BBD31003CHV	100						
MCB 4P-4E C Curve 06kA					MCB 4P-4E C Curve 10kA				
BBD4164CNV	16	415VAC 06kA	662.000	BBD4064CHHV	06	415VAC 10kA	998.000		
BBD4204CNV	20			BBD4104CHHV	10				
BBD4254CNV	25			BBD4164CHHV	16				
BBD4324CNV	32			BBD4204CHHV	20				
BBD4404CNV	40			BBD4254CHHV	25				
BBD4504CNV	50			BBD4324CHHV	32				
BBD4634CNV	63			BBD4404CHHV	40				
BBD40804CHV	80			BBD4504CHHV	50				
BBD41004CHV	100			BBD4634CHHV	63				
BBD40804CHV	80			BBD40804CHV	80				
BBD41004CHV	100	BBD41004CHV	100						

NHẬN BIẾT TÌNH TRẠNG HOẠT ĐỘNG CỦA MCB/RCBO

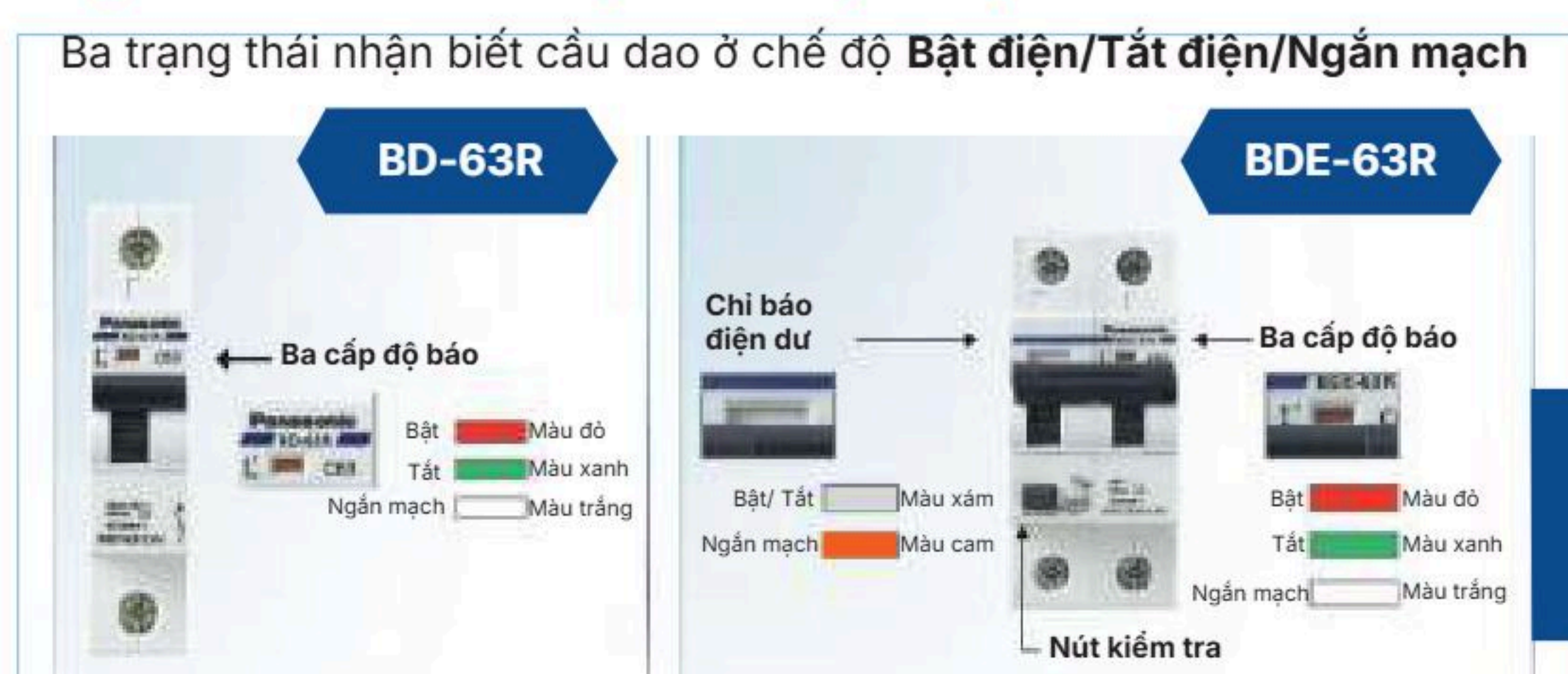

Các chỉ số tình trạng Bật điện, Tắt điện và ngắn mạch được hiển thị thành màu sắc giúp nhanh chóng và dễ dàng nhận diện mạch điện đã được ngắt.



RCBO CẦU DAO BẢO VỆ QUÁ TẢI, NGẮN MẠCH & CHỐNG RÒ

RCBO Compact 2P1E

NEW

Mã số (Code)	I_n (A)	$I_{\Delta n}$ (mA)	I_{cu} (kA)	Giá lẻ (cái)
BBPE20631CNV	06	30	240VAC 06kA	720.000
BBPE21631CNV	16			
BBPE22031CNV	20			
BBPE22531CNV	25			
BBPE23231CNV	32			

12 cái/ hộp
48 cái/ thùng



**Gọn hơn
Tối ưu hơn**

* Hai cấp độ bảo vệ:
Bật: màu đỏ (cấp điện)
Tắt: màu xanh (ngắt điện)

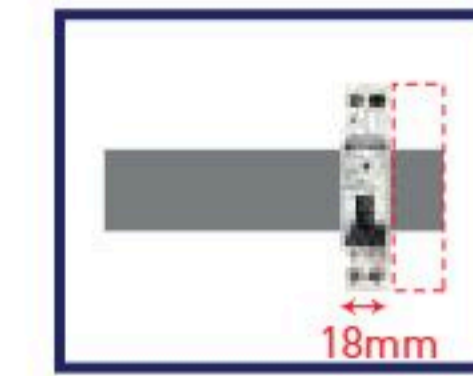
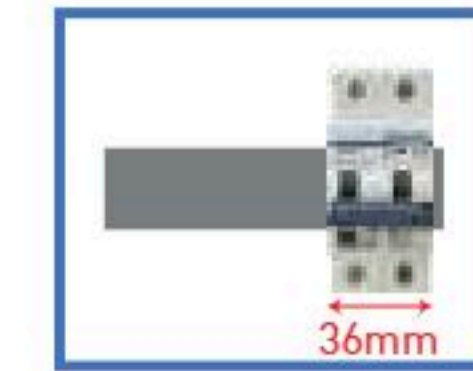

RCBO 2P1E

Mã số (Code)	I_n (A)	$I_{\Delta n}$ (mA)	I_{cu} (kA)	Giá lẻ (cái)
BBDE20631CNV	06	30	240VAC 06kA	628.000
BBDE21631CNV	16			
BBDE22031CNV	20			
BBDE22531CNV	25			673.000
BBDE23231CNV	32			
BBDE24031CNV	40			
BBDE25031CNV	50			
BBDE26331CNV	63	954.000		

6 cái/hộp
24 cái/thùng



RCBO 4P4E

Mã số (Code)	I_n (A)	$I_{\Delta n}$ (mA)	I_{cu} (kA)	Giá lẻ (cái)
BBDE42534CNV	25	30	415VAC 06kA	1.581.000
BBDE43234CNV	32			
BBDE44034CNV	40			
BBDE45034CNV	50			2.079.000
BBDE46334CNV	63			

4 cái/thùng



RCCB CẦU DAO CHỐNG RÒ

RCCB 2P

Mã số Code	I_n (A)	Dòng ngắt rò $I_{\Delta n}$ (mA)	Giá lẻ (cái)
BBDR22530HV	25	30mA-2P	1.091.000
BBDR23230HV	32		
BBDR24030HV	40		
BBDR26330HV	63		

5 cái/hộp
30 cái/thùng



RCCB 4P

Mã số Code	I_n (A)	Dòng ngắt rò $I_{\Delta n}$ (mA)	Giá lẻ (cái)
BBDR42530HV	25	30mA-4P	1.747.000
BBDR43230HV	32		
BBDR44030HV	40		
BBDR46330HV	63		

4 cái/hộp
16 cái/thùng



RCCB 2P

NEW
XUẤT XỨ VN

Mã số Code	I_n (A)	Dòng ngắt rò $I_{\Delta n}$ (mA)	Giá lẻ (cái)
BBDR22530V	25	30mA-2P	CẬP NHẬT
BBDR23230V	32		
BBDR24030V	40		
BBDR26330V	63		

5 cái/hộp
30 cái/thùng



RCCB 4P

NEW
XUẤT XỨ VN

Mã số Code	I_n (A)	Dòng ngắt rò $I_{\Delta n}$ (mA)	Giá lẻ (cái)
BBDR42530V	25	30mA-4P	CẬP NHẬT
BBDR43230V	32		
BBDR44030V	40		
BBDR46330V	63		

4 cái/hộp
16 cái/thùng



* Dự kiến có hàng T03/2026 * Hình ảnh minh họa

* Dự kiến có hàng T03/2026 * Hình ảnh minh họa

BỘ CẦU DAO AN TOÀN HB 2P1E - SAFETY BREAKER

Thiết bị bảo vệ quá tải

Hình ảnh Images	Mã số Code	Thông số kĩ thuật - Specifications		Giá lẻ (cái)
		Dòng định mức I_n (A)	Dòng cắt danh định I_{cu} (kA) 240VAC	
	BS1106TV	6	1	89.000
	BS1110TV	10	1,5	
	BS1111TV	15	1,5	
	BS1112TV	20	1,5	
	BS1113TV	30	1,5	
	BS1114TV	40	1,5	

CẦU DAO TỰ ĐỘNG DIN - EARTH LEAKAGE BREAKER

Thiết bị chỉ chống dòng rò, không bảo vệ quá tải

Hình ảnh Images	Mã số Code	Thông số kĩ thuật - Specifications			Giá lẻ (cái)
		Dòng định mức I_n (A)	Dòng cắt danh định I_{cu} (kA) 240VAC	Dòng ngắt rò $I_{\Delta n}$ (mA)	
	NEW BJS3220NA2K	32	2,5	15	370.000
	NEW BJS3230NA2K			30	
	BJS3020NA2	30	1,5	15	383.000
	BJS3030NA2			30	
	BJJ23030-8		2,5	30	827.000

BỘ CẦU DAO AN TOÀN 2P2E

Thiết bị bảo vệ quá tải, ngắn mạch và chống rò

Hình ảnh Images	Mã số Code	Thông số kĩ thuật - Specifications			Giá lẻ (cái)
		Dòng định mức I_n (A)	Dòng cắt danh định I_{cu} (kA) 240VAC	Dòng ngắt rò $I_{\Delta n}$ (mA)	
	BJS1532S1V	15	1,5	30	536.000
	BJS2032S1V	20			
	BJS3032S1V	30			
	BJJ23022-8	30	1,5	15	972.000
	BJJ23032-8			30	

*Giá bán đã bao gồm VAT

ELCB-EARTH LEAKAGE CIRCUIT BREAKER

Thiết bị bảo vệ quá tải, ngắn mạch và chống rò

Hình ảnh Images	Mã số Code	Thông số kĩ thuật - Specifications			Giá lẻ (cái)
		Dòng định mức I_n (A)	Dòng cắt danh định I_{cu} (kA) 240VAC	Dòng ngắt rò $I_{\Delta n}$ (mA)	
	BKW2503Y	50	2,5		1.695.000
	BKW2603SKY	60	10	30	2.496.000
	BKW21003KY	100	25		3.494.000

ProClub

Ứng dụng tích điểm đổi quà cho Nhà bán lẻ & Thợ thầu
*** Quét QR Code để tải ứng dụng



THIẾT BỊ CHỐNG SÉT LAN TRUYỀN

KHỞI ĐỘNG TỰ ĐỘNG DIN, ĐIỆN ÁP ĐIỀU KHIỂN $U_c = AC 240V$ NEW

Tiêu chuẩn quốc tế - IEC61095, IEC60947-4-1

SPD	Thông số kỹ thuật (Specifications)	BBDT2321BV
	Điện áp định mức (U_n)	230V
	Điện áp làm việc lớn nhất (U_c)	320V (50/60Hz)
	Dòng xả xung sét ($8/20\mu s$) (I_n)	20 kA
	Dòng xả xung sét cực đại ($8/20\mu s$) (I_{max})	40 kA
	Cấp bảo vệ điện áp (U_p)	$\leq 1,5$ kV
	Thời gian phản hồi (t_A)	≤ 25 ns
	Dạng lắp đặt	35mm DIN Rail
Đóng gói 50 cái/thùng * Thay thế SPD khi phần hiển thị màu xanh chuyển sang đỏ		3.140.000

Mã số (Code)	Loại	I_n (A)	Kích thước (mm)	Giá lẻ (cái)
BMD2020204ACV	2NO (2 tiếp điểm thường mở)	20	17,8 x 82 x 60	980.000
BMD2025204ACV		25		980.000
BMD2040204ACV		40	35,4 x 82 x 60	1.400.000
BMD2063204ACV		63		2.530.000
BMD4025404ACV	4NO (4 tiếp điểm thường mở)	25	35,4 x 82 x 60	1.030.000
BMD4040404ACV		40		1.860.000
BMD4063404ACV		63	54,0 x 82 x 60	2.940.000

* I_n (A) Tham chiếu cho thiết bị tài AC-7a

TỦ ĐIỆN ÂM TƯỜNG - DISTRIBUTION BOX

Hình ảnh	Mã sản phẩm	Màu	Màu	Số đường/ Phụ kiện kèm theo	Kích thước âm tường RxCxS (mm)	Thông số ống PVC (mm)					Giá lẻ (cái)	
						Ø16	Ø20	Ø25	Ø32	Ø40		
	BQDF08W31AV	Trắng	- Đế sắt - Mặt che nhựa	8 đường Thanh lược + Nhãn dán	230 x 220 x 95	1	4	2	2	2	760.000	
	BQDF08MG31AV	Vàng ánh kim									1.020.000	
	BQDF08MH31AV	Xám ánh kim									1.020.000	
		BQDF12W31AV		Trắng	12 đường Thanh lược + Nhãn dán	302 x 220 x 95	-	6	5	2	2	960.000
		BQDF12MG31AV		Vàng ánh kim								1.290.000
		BQDF12MH31AV		Xám ánh kim								1.290.000
		BQDF16W31AV		Trắng	16 đường Thanh lược + Nhãn dán	374 x 220 x 95	-	7	6	2	2	1.120.000
		BQDF16MG31AV		Vàng ánh kim								1.490.000
		BQDF16MH31AV		Xám ánh kim								1.490.000
	BQDF24W11AV	Trắng	24 đường (2 tầng) Thanh lược + Nhãn dán	302 x 380 x 95	-	6	5	2	2	1.960.000		
	BQDF24MG11AV	Vàng ánh kim								2.630.000		
	BQDF24MH11AV	Xám ánh kim								2.630.000		
	BQDX08T11AV	Trắng	- Đế sắt - Mặt che nhựa - màu trắng - Mặt che nhựa phủ kim loại - màu vàng	8 đường Thanh lược + Nhãn dán	230 x 220 x 95	1	4	2	2	2	1.290.000	
	BQDX08G11AV	Vàng ánh kim									2.860.000	
	BQDX12T11AV	Trắng									1.410.000	
		BQDX12G11AV		Vàng ánh kim	3.080.000							
		BQDX16T11AV		Trắng	16 đường Thanh lược + Nhãn dán	374 x 220 x 95	-	7	6	2	2	1.600.000
	BQDX16G11AV	Vàng ánh kim		3.410.000								
		BQDX24T11AV		Trắng	24 đường (2 tầng) Thanh lược + Nhãn dán	302 x 380 x 95	-	6	5	2	2	2.420.000
		BQDX24G11AV		Vàng ánh kim								5.230.000
		BQDX32T11AV		Trắng	32 đường (2 tầng) Thanh lược + Nhãn dán	374 x 380 x 95	-	8	7	2	2	3.120.000
		BQDX32G11AV		Vàng ánh kim								6.330.000
		BQDX40T21AV		Trắng	40 đường (2 tầng) Thanh lược + Nhãn dán	446 x 380 x 100	-	9	8	2	2	3.720.000
		BQDX40G21AV		Vàng ánh kim								7.530.000

*Giá bán đã bao gồm VAT



MCCB - MOLDED CASE CIRCUIT BREAKER

Tiêu chuẩn quốc tế - IEC 60947-2 Standard

SF Series		Thông số kĩ thuật - Specifications				
Hình ảnh Images Xuất xứ P.R.C	Mã sản phẩm Mode	Dòng định mức I_n (A)	Khung dòng điện	Dòng cắt danh định I_{cu} (kA) 415VAC	Số cực	Giá lẻ (cái)
	BBSF2210CTCV	10	100AF	240 VAC 20kA	2P-2E	950.000
	BBSF2216CTCV	16				
	BBSF2220CTCV	20				
	BBSF2225CTCV	25				
	BBSF2232CTCV	32				
	BBSF2240CTCV	40				
	BBSF2250CTCV	50				
	BBSF2263CTCV	63				
	BBSF2280CTCV	80				
	BBSF22100CTCV	100				
	BBSF3310CFCV	10	160AF	35kA	3P-3E	1.620.000
	BBSF3316CFCV	16				
	BBSF3320CFCV	20				
	BBSF3325CFCV	25				
	BBSF3332CFCV	32				
	BBSF3340CFCV	40				
	BBSF3350CFCV	50				
	BBSF3363CFCV	63				
	BBSF33100CFCV	100				
	BBSF34160CFCV	160				
	BBSF34200CFCV	200	250AF			3.500.000
	BBSF34250CFCV	250				
	BBSF34250CFCV	250				
	BBSF35315CMCV	315	400AF	50kA	4P-4E	7.310.000
	BBSF35350CMCV	350				
	BBSF35400CMCV	400				
	BBSF36500CMCV	500				
	BBSF36630CMCV	630				
	BBSF37700CMCV	700				
	BBSF37800CMCV	800				
	BBSF45315CMCV	315				
	BBSF45350CMCV	350				
	BBSF45400CMCV	400				
	BBSF46500CMCV	500	630AF			21.860.000
	BBSF46630CMCV	630				
	BBSF47700CMCV	700				
	BBSF47800CMCV	800				
	BBSF47800CMCV	800				
	BBSF47800CMCV	800	800AF			24.050.000
	BBSF47800CMCV	800				
	BBSF47800CMCV	800				

* Dự kiến có hàng T03/2026

Phụ kiện cho dòng SF Series			
Hình ảnh Images	Mã sản phẩm Mode	Diễn giải	Giá lẻ (cái)
	BBS250Q10A8V	Cuộn cắt AC240V cho thiết bị có dòng định mức 160A, 200A, 250A	470.000
	BBS800Q10A8V	Cuộn cắt AC240V cho thiết bị có dòng định mức 315A, 350A, 400A, 500A, 630A, 700A, 800A	970.000
	BBS800Q20LV	Tiếp điểm phụ báo trạng thái, bên trái, cho MCCB SF dòng định mức từ 315A đến 800A	540.000
	BBS800Q20RV	Tiếp điểm phụ báo trạng thái, bên phải, cho MCCB SF dòng định mức từ 315A đến 800A	540.000
	BBS800Q08LV	Tiếp điểm phụ báo tín hiệu, bên trái, cho MCCB SF dòng định mức từ 315A đến 800A	540.000
	BBS800Q10A7V	Cuộn cắt AC110V/50Hz của MCCB SF dòng định mức từ 315A đến 800A	970.000
	BBS800Q10D7V	Cuộn cắt DC110V của MCCB SF dòng định mức từ 315A đến 800A	970.000
	BBS800Q10D8V	Cuộn cắt DC220V của MCCB SF dòng định mức từ 315A đến 800A	970.000
	BBS800Q30A2V	Cuộn cắt thấp áp AC240V/50Hz của MCCB SF dòng định mức từ 315A đến 800A	1.490.000
	BBS630QB1V	Tay nắm xoay kéo dài của MCCB SF dòng định mức 315A đến 630A	3.010.000
	BBS800QB1V	Tay nắm xoay kéo dài của MCCB SF dòng định mức 700A và 800A	3.370.000
	BBS630QA1V	Tấm che đầu cực của Cầu dao điện tự động MCCB SF 3P3E từ 315A đến 630A	740.000
	BBS630QA2V	Tấm che đầu cực của Cầu dao điện tự động MCCB SF 4P4E từ 315A đến 630A	960.000

* Dự kiến có hàng T03/2026

Model	SF-160	SF-250	
Breaking type	F type	F type	
SHT			
Trạng thái cầu dao	UVT	SHT/AX/AL	UVT+SHT/AX/AL
SF-160	Trạng thái đang ngắt mạch	Bật	Điều chỉnh về trạng thái "BẬT" (ON) trước, sau đó lắp đặt các phụ kiện SHT/AX/AL, sau đó đưa về trạng thái đang ngắt mạch và tiến hành lắp đặt phụ kiện UVT.
SF-250	Trạng thái đang ngắt mạch		

MCCB - MOLDED CASE CIRCUIT BREAKER

Tiêu chuẩn Nhật Bản - JIS Standard - Xuất xứ Nhật Bản

Hình ảnh Images	Mã sản phẩm Mode	Thông số kĩ thuật (Specifications)			Số cực	Giá lẻ (cái)
		Dòng định mức I_n (A)	Dòng cắt danh định I_{cu} (kA)			
			220 VAC	415 VAC		
	BBW240SKY	40	10	2,5	2P	925.000
	BBW250SKY	50				
	BBW260Y	60				
	BBW310Y	10	2,5	1,5	3P	725.000
	BBW315Y	15				
	BBW320Y	20				
	BBW330Y	30				
	BBW330Y	30				
	BBW330Y	30				

*Giá bán đã bao gồm VAT

YH/ MH Series		Thông số kĩ thuật - Specifications			
Hình ảnh Images	Mã sản phẩm Mode	Dòng định mức I_n (A)	Dòng cắt danh định I_{cu} (kA) 415VAC	Số cực	Giá lẻ (cái)
	BBC3601YHV	63	10kA	3P	1.785.000
	BBC31502YHVS	150			
	BBC32001YHVS	200			
	BBC3250YHVS	250	25kA	3P	3.970.000
	BBC3600YHV	600			
	BBC3630YHV	630			
	BBC3800YHV	800	36kA	3P	24.100.000
	BBC3800YHV	800			
	BBC35300CMHV	300	50kA	3P	12.770.000
	BBC35350CMHV	350			
	BBC35400CMHV	400			
	BBC36500GMHV	500			
	BBC36630GMHV	630			
	BBC37700GMHV	700			
	BBC37800GMHV	800			
	BBC37800GMHV	800			

* Dự kiến có hàng T03/2026

ProClub



Ứng dụng tích điểm đổi quà cho Nhà bán lẻ & Thợ thầu
*** Quét QR Code để tải ứng dụng

CÔNG TẮC ĐỒNG HỒ

	TB178	TB118	TB35809NE5	TB38809NE7	TB4728KE7V
Giá lẻ (cái)	650.000	1.050.000	785.000	1.210.000	1.840.000
Loại/ Type	SPST - 24h	SPST - 24h	SPST - 24h Gắn thanh ray DIN	SPST - 24h Gắn thanh ray DIN	Điện tử - 24h/ Các ngày trong tuần
Hẹn giờ/ Functions	On-Off	On-Off	On-Off	On-Off	On-Off/Chu kỳ/Xung
Chương trình Operation	6	6	96	96	210; chọn các ngày nghỉ bất kỳ trong tuần
Công suất Consumption	220 - 240VAC 15A	220 - 240VAC, 15A	220 - 240VAC 20A	220 - 240VAC 20A	220 - 240VAC 15A
Pin dự trữ Battery	-	300 giờ TB380N2457 Giá lẻ: 209.000	-	300 giờ TB380N2457V Giá lẻ: 209.000	5 năm
Độ chia nhỏ nhất Min setting (mins)	30 phút	30 phút	15 phút	15 phút	1 phút

PHÍCH CẮM VÀ Ổ CẮM CÔNG NGHIỆP

	WK2315K 125V - 15A - 2P+ Ground 277.000
	WK2320K 250V - 20A - 3P 292.000
	WK2330 250V - 30A - 2P + Ground 810.000
	Ổ cắm locking loại nổi, màu đen Locking surface mounting receptacle black
	WK2420K 250V - 20A - 3P + Ground 441.000
	WK2430 250V - 30A - 3P + Ground 892.000
	Ổ cắm locking loại nổi, màu đen Locking surface mounting receptacle black
	WF6315 125V - 15A - 2P+ Ground 176.000
	WF6320 250V - 20A - 3P 242.000
	WF6330 250V - 30A - 2P + Ground 618.000
	Phích cắm locking/Locking Plug
	WF6420 250V - 20A - 3P + Ground 279.000
	WF6430 250V - 30A - 3P + Ground 785.000
	Phích cắm locking/Locking plug
	WF2315WK (Trắng) 125V - 15A - 2P+ Ground 267.000
	WF2320WK (Trắng) 250V - 20A - 3P 251.000
	WF2330B (Đen) 250V - 30A - 2P + Ground 671.000
	Lắp với WN9513
	WF2420BK (Đen) 250V - 20A - 3P + Ground 438.000
	WF2430B (Đen) 250V - 30A - 3P + Ground 829.000
	WF2420WK (Trắng) 250V - 20A - 3P + Ground 438.000
	Lắp với WN9514
	WN1518R Ổ cắm đôi có dây nối đất Grounding flat pin receptacle 125V - 15A 370.000
	WN37008 Đai kim loại - Metal-Frame 36.000

	WK1330 Ổ cắm chuyên dùng Surface mounting receptacle 250V - 30A - 3P 730.000
	WF4330 Phích cắm kín nước - Rubber plug 250V - 30A - 3P 977.000
	WN9513/ WN9514 Mặt nhôm lỗ tròn - Đường kính 35,5/45,5mm 1 gang - 1 device aluminum plate 35,5 dia/45,5 dia 124.000
	WN3040K-8 Trạm nối đất - Grounding - terminal 105.000

CÔNG TẮC THẺ

	WNH5611-801 - Công tắc thẻ (3 tiếp điểm) - Tablet switch (3 circuits) - Sử dụng với mặt WZV7843W - 250V - 10A 1.810.000
--	--

PHÍCH CẮM MEIKOSHA

	ME2592W Phích cắm 3 chấu - Grounding plug 125V - 15A Đóng gói 10 cái/hộp 120.000
--	---

CHUÔNG ĐIỆN

	EGG331 Nút chuông kín nước, 220VAC - 1A Bell push button Đóng gói 20 cái/thùng Kết nối được 02 chuông EBG888 123.000
	EBG888 Chuông điện, 220V - 9.5W, 50Hz, 82dB Door chime Đóng gói 10 cái/thùng 212.000



LỰA CHỌN QUẠT HÚT

4 BƯỚC

CHO KHÔNG GIAN KHÔNG ĐIỀU HÒA

1 Tính thể tích phòng cần lắp quạt hút

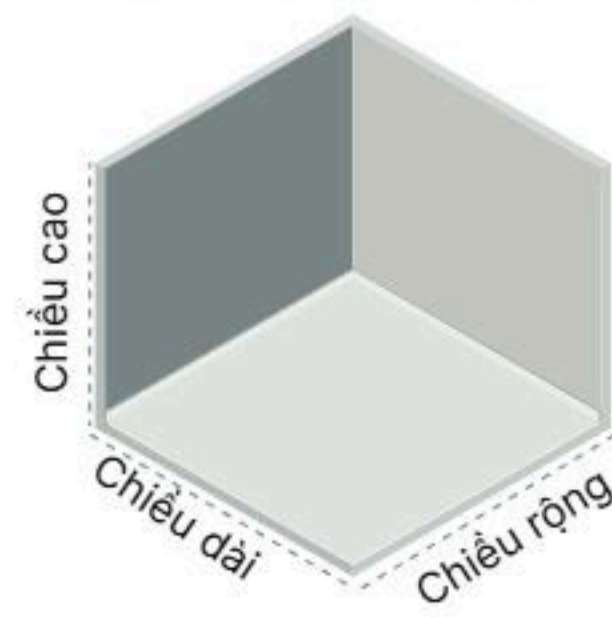

$$\text{Thể tích phòng (m}^3\text{)} = \text{Chiều dài (m)} \times \text{Chiều rộng (m)} \times \text{Chiều cao (m)}$$

2 Bội số (Số lần) Trao đổi không khí

LOẠI	BỘI SỐ (SỐ LẦN) TRAO ĐỔI KHÔNG KHÍ (LẦN/H)
Phòng khách	2-3
Phòng ngủ	2-3
Phòng bếp	2-3
Phòng tắm	10
Phòng vệ sinh	10

Các thông số trong bảng trên áp dụng cho các phòng trong nhà ở dân dụng.

3 Tính toán lưu lượng không khí cần thiết

Lưu lượng không khí cần thiết (m³/h)

II

Bội số (số lần) trao đổi không khí (lần/h)

X

Thể tích phòng (m³)

4 Lựa chọn loại quạt hút có lưu lượng không khí phù hợp



Lưu lượng không khí quạt hút > lưu lượng không khí cần thiết của mỗi loại phòng

2 BƯỚC

CHO KHÔNG GIAN CÓ ĐIỀU HÒA

1 Lượng không khí từ bên ngoài cấp vào phòng trong nhà ở (phòng khách/ phòng ngủ) là 35m³/h cho 1 người



2 Nhân 35 với số người ở trong phòng ⇒ lượng không khí cần thiết (m³/h) ⇒ chọn quạt hút có lưu lượng không khí ≥ lưu lượng gió

$$\text{Lượng không khí cần thiết} = 35 \times \text{Số người trong phòng}$$

QUẠT HÚT ÂM TRẦN - Không dùng ống dẫn

Mã sản phẩm	Công suất (W)	Lưu lượng gió (CMH)	Độ ồn (dB)	Kích thước cửa lỗ vuông (cm)	Giá
FV-25TGU5	26,5	612	39	31,5	1.050.000
FV-15TGU6	10	275	35	21,7	840.000
FV-20TGU6	18	520	40	27	950.000

QUẠT HÚT SỬ DỤNG CHO NHÀ TẮM

Mã sản phẩm	Công suất (W)	Lưu lượng gió (CMH)	Độ ồn (dB)	Kích thước lỗ trần (cm)	Kích thước lỗ tường (cm)	Chiều sâu khoét lỗ (cm)	Giá
FV-10EGS2	4,3	76	35	Φ13~14	Φ12~12,5	19	810.000
FV-15EGS2	5,7	155	36	Φ17,5~18,5	Φ16,5~17	23	980.000

QUẠT HÚT GẮN TƯỜNG DÂN DỤNG

Loại 1 chiều - Có màn che

Mã sản phẩm	Công suất (W)	Lưu lượng gió (CMH)	Độ ồn (dB)	Kích thước cửa lỗ vuông (cm)	Giá
FV-15AUL1	12,5	255	36	20	1.040.000

Mã sản phẩm	Công suất (W)	Lưu lượng gió (CMH)	Độ ồn (dB)	Kích thước cửa lỗ vuông (cm)	Giá
FV-20AL1	18	550	38	25	1.060.000
FV-25AL1	25	840	40,5	30	1.170.000
FV-30AL1	28	1000	39	35	2.330.000

Loại 2 chiều - Có màn che

Mã sản phẩm	Công suất (W)	Lưu lượng gió (CMH)	Độ ồn (dB)	Kích thước cửa lỗ vuông (cm)	Giá
FV-20RL1	17/12,5	550/430	38/45	25	1.685.000
FV-25RL1	25/16,5	840/600	40,5/43	30	2.060.000
FV-30RL1	27,5/18	1000/750	39/42	35	2.414.000

Loại 1 chiều - Không có màn che

Mã sản phẩm	Công suất (W)	Lưu lượng gió (CMH)	Độ ồn (dB)	Kích thước cửa lỗ vuông (cm)	Giá
FV-20AU1	18	590	36	25	850.000
FV-25AU1	25	950	38	30	960.000
FV-30AU1	28	1200	37	35	1.550.000

không có lá lật

Mã sản phẩm	Công suất (W)	Lưu lượng gió (CMH)	Độ ồn (dB)	Kích thước lỗ trần (cm)	Kích thước lỗ tường (cm)	Chiều sâu khoét lỗ (cm)	Giá
FV-10EGD2	4,1	82	34	Φ13~14	Φ12~13	9	680.000
FV-15EGD2	5,7	170	37	Φ17,5~18,5	Φ16,5~17,5	9	750.000

Thiết bị phát ion - Khử mùi nhanh, ức chế vi khuẩn bằng nanoe™ X

nanoe™ X Công nghệ lọc nanoe™ X

Khử mùi, Kháng khuẩn/ngừa virus

Mùi cơ thể, Mùi thuốc lá, Phấn hoa, Mùi rác, Mùi thức ăn, Vi khuẩn, Nấm mốc, Virus

Mã sản phẩm	Công suất (W)	Lưu lượng gió (CMH)	Độ ồn (dB)	Kích thước cửa lỗ (cm)	Giá
FV-15CSD1	4	15	23,5	15	7.250.000

QUẠT HÚT CÔNG NGHIỆP

Mã sản phẩm	Công suất (W)	Lưu lượng gió (CMH)	Độ ồn (dB)	Kích thước cửa lỗ vuông (cm)	Giá
FV-25GS4	39	1.100	34	27,5	4.710.000
FV-30GS4	59	1.800	38	32,5	6.520.000
FV-35GS4	88	2.670	44	39,5	7.980.000
FV-40GS4	161	3.780	47	44,5	10.190.000

QUẠT HÚT SƯỞI

Chức năng thông gió, sưởi ấm

FV-30BZ1 4.700.000

- Kích thước lắp đặt 280x260mm
- Kích thước ống dẫn Ø100mm

	Công suất (W)	Lưu lượng gió (CMH)	Độ ồn (dB)
Sưởi ấm	1.380	130	45
Thông gió	23		41

Chức năng thông gió, sưởi ấm, sấy khô, gió mát có remote

FV-30BG3 10.920.000

- Kích thước lắp đặt 300x 300mm
- Kích thước ống dẫn Ø100mm

	Công suất (W)	Lưu lượng gió (CMH)	Độ ồn (dB)
Sưởi ấm	1.500	170	46
Thông gió	28		39

Chức năng thông gió, sưởi ấm, sấy khô, gió mát có remote

FV-30BY1 6.690.000

- Kích thước lắp đặt 260 x 280mm
- Kích thước ống dẫn Ø110mm

	Công suất (W)	Lưu lượng gió (CMH)	Độ ồn (dB)
Sưởi ấm	1.400	140	45
Thông gió	20		41

CHỨC NĂNG QUẠT HÚT SƯỞI

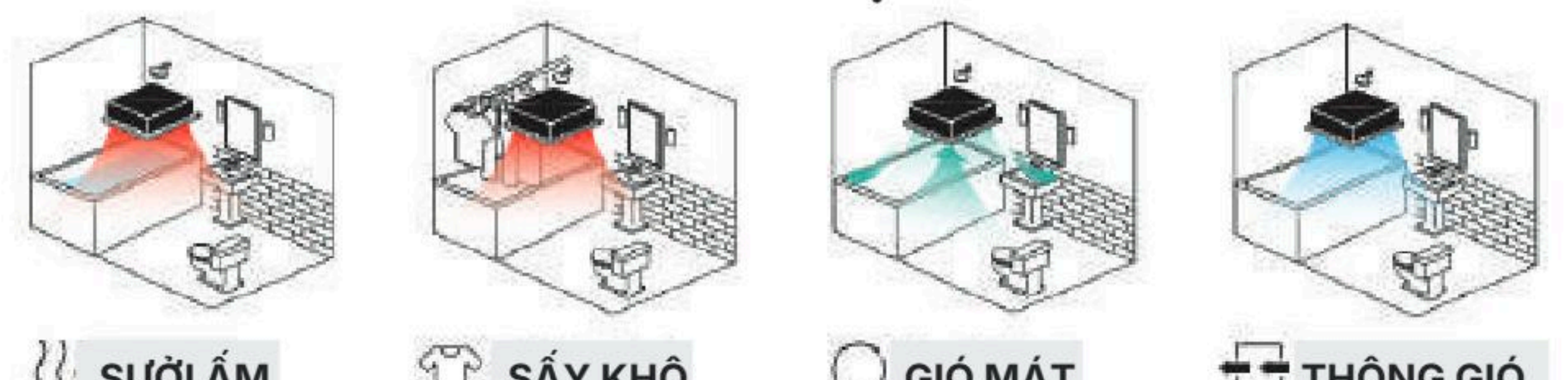

ProClub

Ứng dụng tích điểm đổi quà cho Nhà bán lẻ & Thợ thầu
*** Quét QR Code để tải ứng dụng



BẢO HÀNH ĐIỆN TỬ

*Giá bán đã bao gồm VAT

QUẠT CẤP GIÓ

Lợi ích của việc sử dụng quạt hút:

- Duy trì đường khí trong lành
- Khử mùi (mùi vật nuôi, mùi khói thuốc, ...)
- Loại bỏ bụi bẩn, ẩm mốc và nguồn không khí ô nhiễm

Quạt hút Panasonic lựa chọn tối ưu vì:

- Vận hành êm ái, độ ồn thấp từ 23dB
- Thiết kế tinh tế dễ lắp đặt
- Động cơ bạc đạn, tuổi thọ lên đến 60.000h
- Thiết kế cánh quạt khí động học giúp giảm thiểu độ ồn
- Động cơ được trang bị cảm biến nhiệt - tự động tắt khi quạt quá nóng - đảm bảo an toàn cho thiết bị và người sử dụng



Quạt cấp gió Cabinet - Động cơ DC

Thiết bị cấp "gió tươi"



- Kích thước ống dẫn Ø100mm
- Siêu êm

FV-01NAP1	Công suất (W)	Lưu lượng gió (CMH)	Độ ồn (dB)	13.125.000
Cao	10	133	26	
Thấp	3	42	20	



FV-06PHP1	Công suất (W)	Lưu lượng gió (CMH)	Độ ồn (dB)	Kích thước lỗ tường (cm)	3.890.000
Cao	7,5	63	36	Φ164 - Φ168	
Thấp	3,2	32	25		

NEW QUẠT CHẮN GIÓ

Mã sản phẩm	Hz	Công suất (W)	Lưu lượng gió (CMH)	Độ ồn (dB)	
FY-3509U1	Cao	95	1.150	51	16.800.000
	Thấp	85	1.000	49	
FY-4009U1	Cao	110	1.340	54,5	17.150.000
	Thấp	94	1.190	51	

Mã sản phẩm	Hz	Công suất (W)	Lưu lượng gió (CMH)	Độ ồn (dB)	
FY-3512U1	Cao	114	1.550	49	18.334.000
	Thấp	100	1.300	46	
FY-4012U1	Cao	126	1.700	52,5	18.500.000
	Thấp	105	1.530	48,5	

Quạt êm, hiệu năng cao - QUẠT HÚT ÂM TRẦN

Sử dụng cho phòng ngủ, phòng khách, văn phòng

Mã sản phẩm	Công suất (W)	Lưu lượng gió (CMH)	Độ ồn (dB)	Kích thước cửa lỗ vuông (cm)	
Dùng với ống dẫn Ø100mm - 1 cấp tốc độ					
FV-17CU9	7,5	85	23	17,7	2.440.000
NEW FV-17CH9	9,5	100	27,5	17,7	2.600.000
FV-24CU9	10,5	140	25	24	3.010.000
FV-24CD9	13,5	170	28,5	24	3.100.000
FV-24CH9	16,5	200	32	24	3.280.000

Mã sản phẩm	Công suất (W)	Lưu lượng gió (CMH)	Độ ồn (dB)	Kích thước cửa lỗ vuông (cm)	
Dùng với ống dẫn Ø150mm - 2 cấp tốc độ					
FV-27CH9	23 (Low)	260 (Low)	30	27	4.850.000
	28 (Hi)	330 (Hi)	34		
FV-32CD9	32 (Low)	300 (Low)	28	32	6.490.000
	42 (Hi)	430 (Hi)	36		
FV-32CH9	45 (Low)	400 (Low)	34	32	7.050.000
	55 (Hi)	530 (Hi)	41		
FV-38CD8	66 (Low)	430 (Low)	35	38,5	8.790.000
	90 (Hi)	640 (Hi)	44		
FV-38CH8	89 (Low)	525 (Low)	40	38,5	9.590.000
	122 (Hi)	800 (Hi)	50		

Dòng quạt hút có sensor



Mã sản phẩm	Công suất (W)	Lưu lượng gió (CMH)	Độ ồn (dB)	Kích thước cửa lỗ vuông (cm)		
Dùng với ống dẫn Ø100mm - 1 cấp tốc độ						
*Sensor chuyên động	FV-24CUR2	11	140	25	24	4.320.000
	FV-24CHR2	17	200	32	24	4.515.000
*Sensor chuyên động & độ ẩm	FV-24CURV2	11	140	25	24	5.720.000
	FV-24CHR2V2	17	200	32	24	5.920.000

Tạo luồng gió lớn (Đổi điện với động cơ)



Áp suất tĩnh cao (Phía động cơ)



Mạnh mẽ với luồng gió kép
Thiết kế đặc biệt với luồng gió kép bên trong giúp tạo ra lượng không khí lớn và áp suất tĩnh cao.

Độ ồn thấp - QUẠT HÚT CABINET

Sử dụng cho văn phòng, phòng họp, căn hộ cao cấp



3 pha

Mã sản phẩm	W	CMH	dB	Kích thước ống dẫn (mm)	
FV-28NX3	600	2.600	44	Ø250	20.900.000
FV-25SW3	940	4.000	43	250 x 500	35.706.000
FV-25SM3	1.180	5.200	45	250 x 700	43.050.000

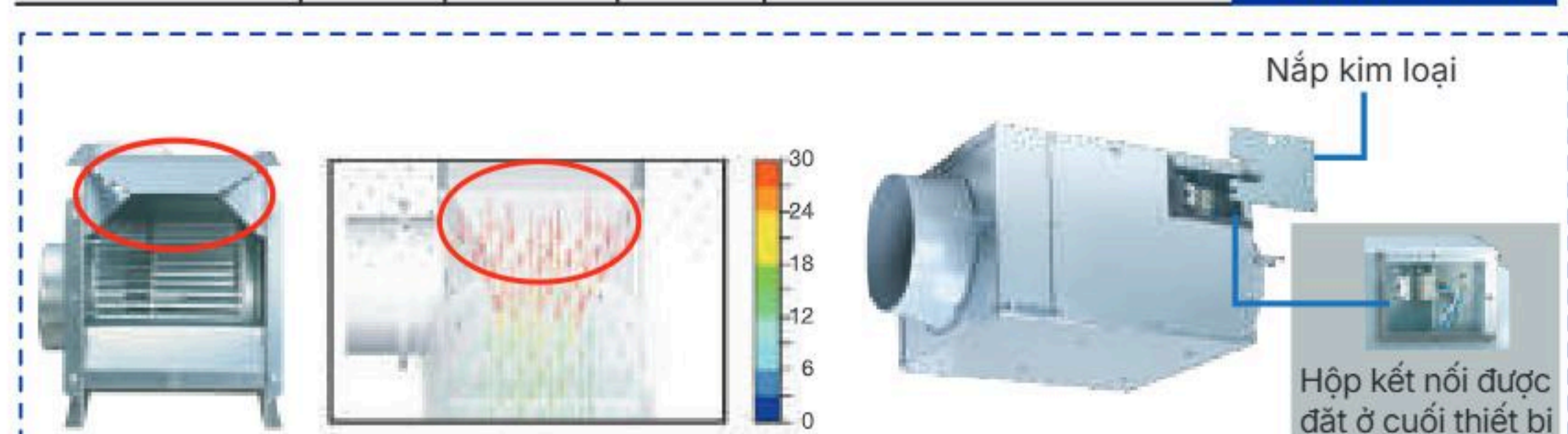

Thiết kế đặc trưng hình nón, xiên
Vận tốc gió thổi ra thay đổi theo hình dạng của vỏ quạt, với thiết kế mới giúp giảm thiểu sự lưu thông không đều của không khí bên trong quạt, trang bị thêm vật liệu hấp thụ âm thanh làm giảm tiếng ồn trong lúc vận hành.

Nhỏ gọn, dễ lắp đặt và kiểm tra
Thiết kế nhỏ gọn thích hợp lắp đặt ở nơi có không gian trần hẹp. Hộp kết nối dây được trang bị vỏ bọc kim loại tăng độ bền và an toàn và giúp dễ dàng trong việc tháo lắp, kiểm tra sản phẩm.

Mã sản phẩm	Cấp độ	W	CMH	dB	Kích thước ống dẫn (mm)	
FV-12NS3	Hi	18	180	21	Ø100	3.255.000
	Low	17	145	17		
FV-15NS3	Hi	33	340	25	Ø150	4.312.000
	Low	29,5	275	22		
FV-18NS3	Hi	60	500	29	Ø150	5.148.000
	Low	55	405	27		
FV-18NF3	Hi	91	770	31	Ø200	6.292.000
	Low	80	620	29		
FV-20NS3	Hi	120	920	32	Ø200	7.777.000
	Low	113	720	29		
FV-23NL3	Hi	230	1.200	40	Ø200	9.449.000
	Low	170	900	34		
FV-25NS3	Hi	345	1.700	41	Ø250	12.496.000
	Low	265	1.380	38		
FV-25NF3	Hi	390	1.900	43	Ø250	14.280.000
	Low	325	1.600	40		

*Giá bán đã bao gồm VAT



QUẠT TRẦN - Ceiling Fan



KẾT NỐI QUẠT TRẦN BẰNG WIRELESS



App: Ceiling Fan



Download on the App Store

GET IT ON Google Play

ĐIỀU KHIỂN BẰNG ỨNG DỤNG DI ĐỘNG

Để điều khiển quạt trần bằng điện thoại, người dùng chỉ cần kết nối ứng dụng với bộ định tuyến.

* Thiết bị di động cần có: iOS 12.2 và Android 7 trở lên.

CHÚ Ý:

* Một tài khoản có thể kết nối tối đa 8 quạt trần
* Một quạt trần kết nối được 4 tài khoản

Cách xác định chiều dài ti quạt

Quạt trần có Ti quạt cố định với Motor

Chiều dài ti quạt "A" là khoảng cách được tính từ giữa Puli đến Mũi cánh quạt.

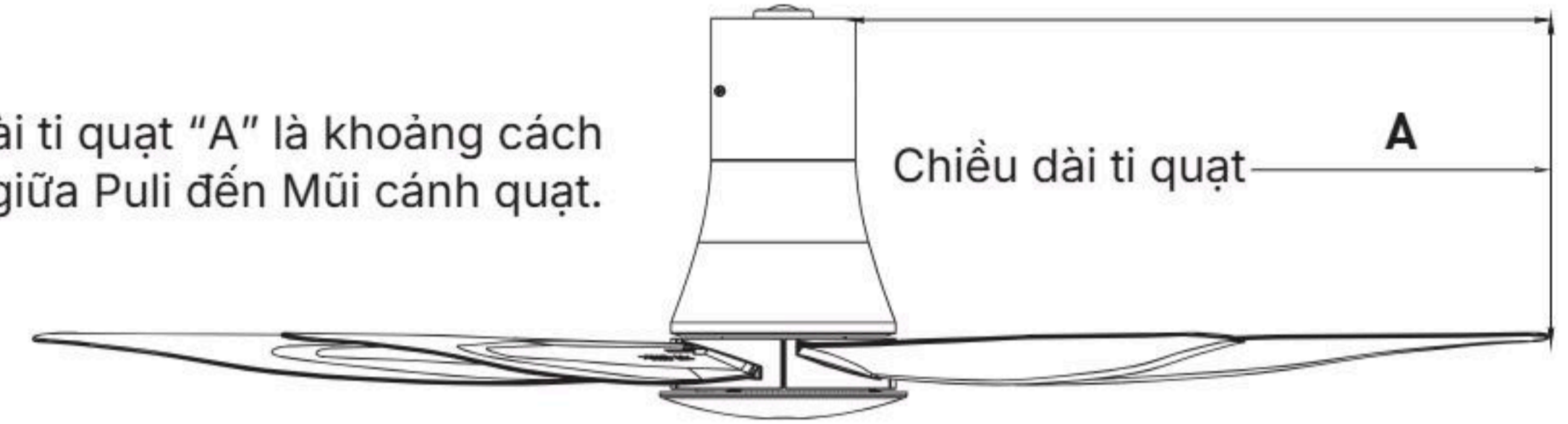

Quạt trần có Ti quạt rời (không cố định) với Motor

Chiều dài ti quạt "A" là chiều dài đoạn ti rời của quạt.

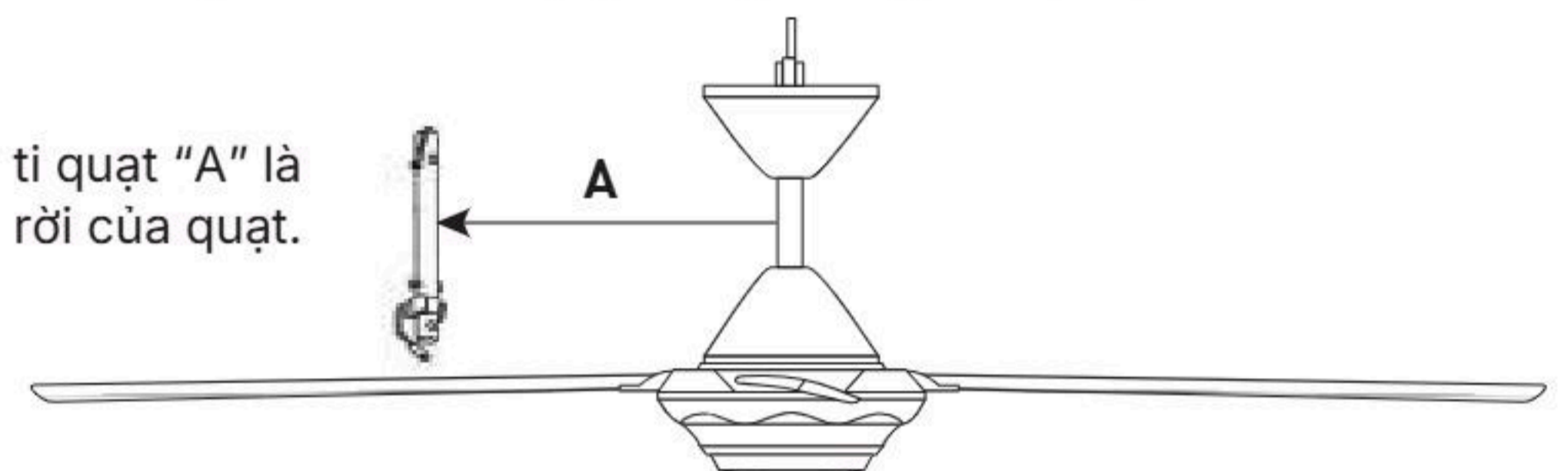

Đường kính cánh 150 cm
Chiều dài ti 37.3 cm

F-60DGN

- Điều khiển từ xa bằng ứng dụng Panasonic và kết nối Wireless 2.4 GHz (Phù hợp cho cả hệ điều hành iOS và Android)
- Công suất 73W (quạt 54W, đèn: 19W)
- Động cơ DC thế hệ mới
- 03 cấp độ an toàn (khóa cánh an toàn, dây an toàn, công tắc an toàn)
- 10 cấp độ gió, lưu lượng gió 300 m³/phút
- Thiết kế cánh quạt để tạo ra luồng gió rộng, làm mát nhanh, phù hợp cho không gian lớn
- Tích hợp đèn LED có thể thay đổi theo 4 chế độ màu và 3 mức ánh sáng
- 3 cấp độ ánh sáng ban đêm (Night light)
- Chức năng tạo gió tự nhiên (1/f Yuragi)
- Chế độ hẹn giờ Mở/Tắt trong vòng 24 tiếng
- Chế độ gió theo nhịp sinh học lúc ngủ (Sleep mode) có thể tùy chỉnh linh hoạt
- Tính năng đổi chiều quạt quay hỗ trợ làm mát nhanh khi dùng chung với máy lạnh

13.430.000



Đường kính cánh 150 cm
Chiều dài ti 37.3 cm

F-60DHN

- Điều khiển từ xa bằng ứng dụng Panasonic và kết nối Wireless 2.4 GHz (Phù hợp cho cả hệ điều hành iOS và Android)
- Công suất 54W
- Động cơ DC thế hệ mới
- 03 cấp độ an toàn (khóa cánh an toàn, dây an toàn, công tắc an toàn)
- 10 cấp độ gió, lưu lượng gió 300 m³/phút
- Thiết kế cánh quạt để tạo ra luồng gió rộng, làm mát nhanh, phù hợp cho không gian lớn
- Chức năng tạo gió tự nhiên (1/f Yuragi)
- Chế độ hẹn giờ Mở/Tắt trong vòng 24 tiếng
- Chế độ gió theo nhịp sinh học lúc ngủ (Sleep mode) có thể tùy chỉnh linh hoạt
- Tính năng đổi chiều quạt quay hỗ trợ làm mát nhanh khi dùng chung với máy lạnh

10.380.000



F-60FEN

- Tích hợp công nghệ nanoe™ X giúp ức chế đến 99.9% vi khuẩn, vi rút, khử 90% mùi khó chịu trong vòng 15-30 phút, giữ ẩm cho da và tóc
- Động cơ DC tiết kiệm điện, công suất 40W
- 03 cấp độ an toàn (khóa cánh an toàn, dây an toàn, công tắc an toàn)
- Chức năng cảm biến nhiệt độ ECONAVI - điều chỉnh lượng gió theo nhiệt độ môi trường xung quanh nhằm tạo ra tốc độ gió thoải mái nhất cho cơ thể, giúp tiết kiệm điện đến 52%
- Chức năng tạo gió tự nhiên (1/f Yuragi)
- Thiết kế cánh quạt 3D cho luồng gió mạnh mẽ và êm ái hơn, cánh quạt làm bằng vật liệu PPG cho độ bền cao
- 9 cấp độ gió, lưu lượng gió 235m³/phút
- Có 8 chế độ hẹn giờ (1h-8h)
- Chế độ gió theo nhịp sinh học lúc ngủ (Sleep mode) có thể tùy chỉnh linh hoạt
- Điều khiển từ xa với màn hình LCD



Đường kính cánh 150 cm
Chiều dài ti 28.8 cm

11.500.000



Đường kính cánh 120 cm
Chiều dài ti 27.8 cm

F-48DGL

- Điều khiển từ xa bằng ứng dụng Panasonic và kết nối Wireless 2.4 GHz (Phù hợp cho cả hệ điều hành iOS và Android)
- Công suất 50W (quạt: 31W, đèn 19W)
- Động cơ DC thế hệ mới
- 03 cấp độ an toàn (khóa cánh an toàn, dây an toàn, công tắc an toàn)
- 10 cấp độ gió, lưu lượng gió 200 m³/phút
- Thiết kế cánh quạt cải tiến giúp lan tỏa gió nhẹ nhàng, êm dịu
- Tích hợp đèn LED có thể thay đổi theo 4 chế độ màu và 3 mức ánh sáng
- 3 cấp độ ánh sáng ban đêm (Night light)
- Chức năng tạo gió tự nhiên (1/f Yuragi)
- Chế độ hẹn giờ Mở/Tắt trong vòng 24 tiếng
- Chế độ gió theo nhịp sinh học lúc ngủ (Sleep mode) có thể tùy chỉnh linh hoạt
- Tính năng đổi chiều quạt quay hỗ trợ làm mát nhanh khi dùng chung với máy lạnh

11.280.000

Khuyến cáo: KH lắp đặt sản phẩm theo đúng tiêu chuẩn nhà sản xuất (nên sử dụng công tắc 2 cực) và tiếp đất theo hướng dẫn sử dụng để đảm bảo an toàn khi có giông sét.



ProClub

Ứng dụng tích điểm đổi quà cho Nhà bán lẻ & Thợ thầu

*** Quét QR Code để tải ứng dụng



BẢO HÀNH ĐIỆN TỬ

*Giá bán đã bao gồm VAT



Động cơ điện một chiều

Động cơ điện một chiều (DC) là công nghệ mới, được Tập đoàn Panasonic ứng dụng vào việc sản xuất quạt trần. Với động cơ 1 chiều (DC) giúp mức tiêu thụ điện thấp hơn so với động cơ xoay chiều (AC). Động cơ 1 chiều cũng có trọng lượng nhẹ hơn so với động cơ xoay chiều (AC).

Động cơ điện một chiều (DC)

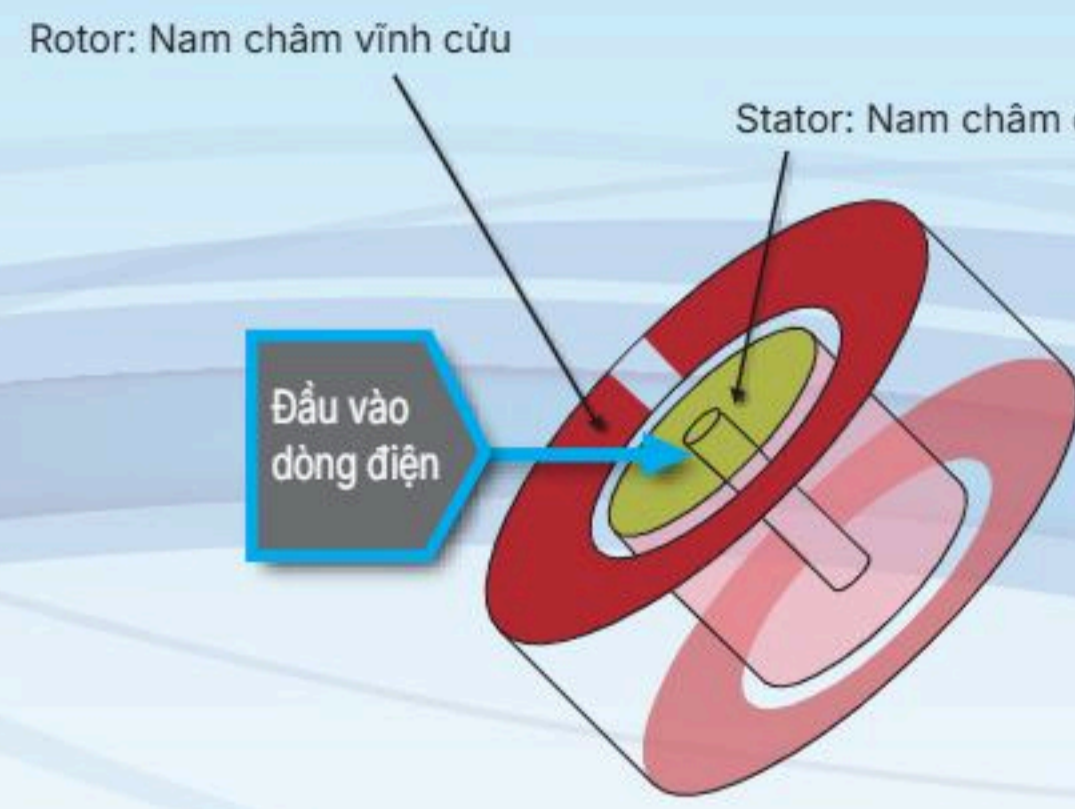

Chỉ cần đấu vào dòng điện cho Stator

Động cơ điện xoay chiều (AC)

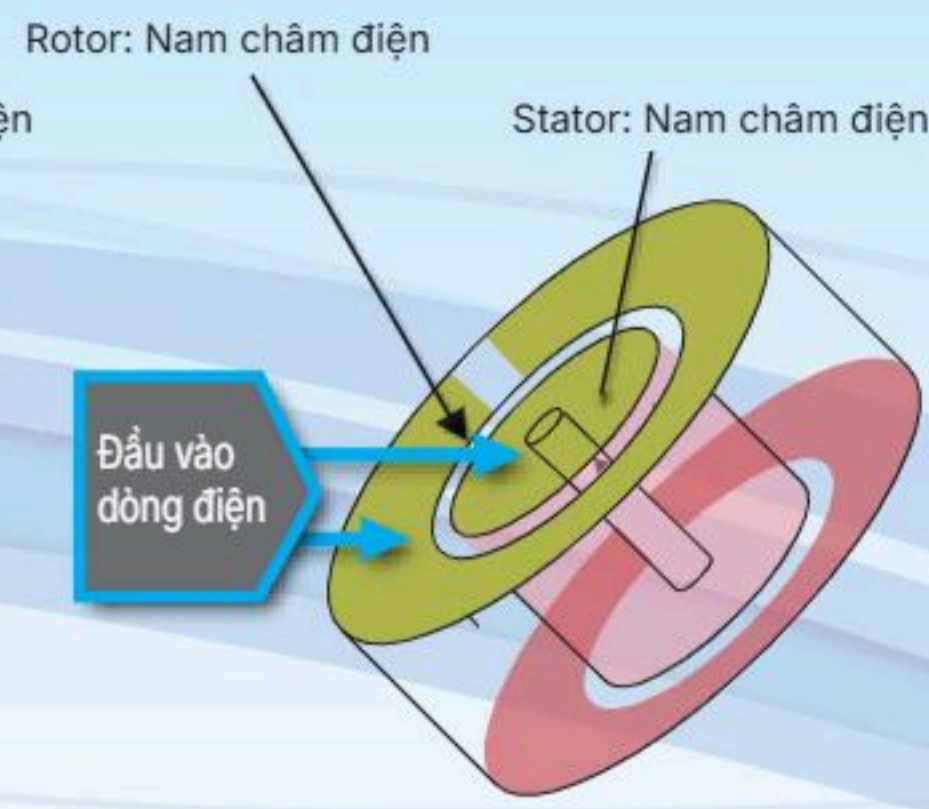

Cần đấu vào dòng điện cho cả Rotor và Stator

Thiết kế cánh quạt 3D

Thiết kế cánh quạt 3D độc đáo và duy nhất giúp mang lại luồng gió êm ái và mạnh mẽ, tuy vậy vẫn giảm thiểu tối đa tiếng ồn.

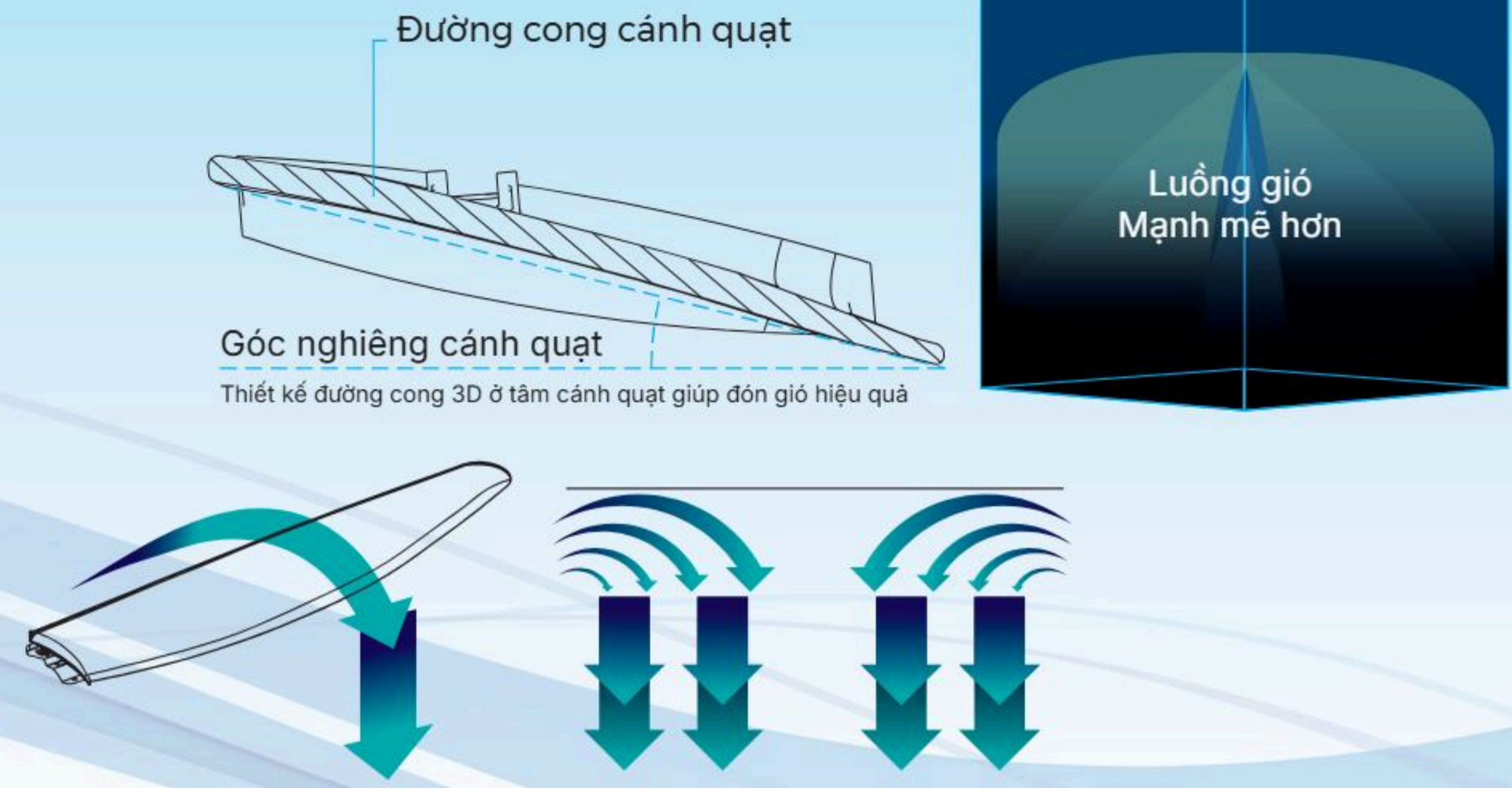

Cảnh báo: Dùng Dimmer điều khiển quạt sẽ gây cháy mạch



LED

DC MOTOR

Yuragi

SAFETY

VIỆT NAM CHINH HÃNG



F-60GFN

Đường kính cánh 150 cm
Chiều dài ty: 28.8 cm
Đèn led có 4 chế độ sáng

- Động cơ DC tiết kiệm điện, công suất 58W (motor: 40W, đèn: 18W)
- 3 cấp độ an toàn (khóa cánh an toàn, dây an toàn, công tắc an toàn)
- Tích hợp đèn LED có thể thay đổi theo 4 cấp độ màu sắc ánh sáng
- 1 chế độ ánh sáng ban đêm (Night light)
- 1 chế độ ánh sáng tối đa (Full light)
- Chức năng tạo gió tự nhiên (1/f Yuragi)
- Thiết kế cánh quạt 3D cho luồng gió mạnh mẽ và êm ái hơn, cánh quạt làm bằng vật liệu ABS-G cho độ bền cao
- 9 cấp độ gió, lưu lượng gió 285 m³/phút
- Chế độ hẹn giờ Mờ/Tắt trong vòng 24 tiếng
- Chế độ gió theo nhịp sinh học lúc ngủ (Sleep mode) có thể tùy chỉnh linh hoạt
- Điều khiển từ xa với màn hình LCD

12.750.000

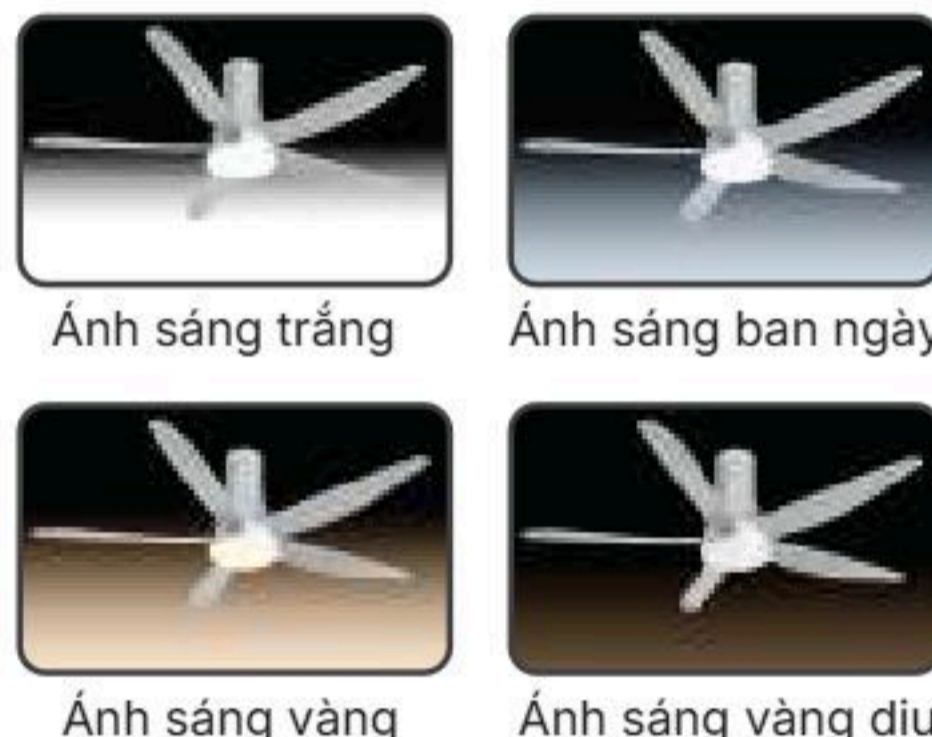

NEW



INTELLIGENT ECO SENSORS
ECONAVI

DC MOTOR

Yuragi

SAFETY

VIỆT NAM CHINH HÃNG



F-60HAN (Xám)

Đường kính cánh 150 cm
Chiều dài ty 28.8 cm

- Động cơ DC tiết kiệm điện, công suất 40W
- 3 cấp độ an toàn (khóa cánh an toàn, dây an toàn, công tắc an toàn)
- Chức năng cảm biến nhiệt độ Econavi – điều chỉnh lưu lượng gió theo môi trường xung quanh nhằm tạo ra tốc độ gió thoải mái nhất cho cơ thể
- Chức năng tạo gió tự nhiên (1/f Yuragi)
- Thiết kế cánh 3D cho luồng gió mạnh mẽ và êm ái hơn, cánh quạt làm bằng vật liệu ABS-G cho độ bền cao
- 9 cấp độ gió, lưu lượng gió 285m³/phút
- Có chế độ hẹn giờ mờ/tắt trong vòng 24h
- Chế độ gió theo nhịp sinh học lúc ngủ (Sleep mode) có thể tùy chỉnh linh hoạt
- Điều khiển từ xa với màn hình LCD

9.600.000



Yuragi



SAFETY

VIỆT NAM CHINH HÃNG



F-60XDN (Đen)
F-60XDN-W (Trắng)

- Động cơ DC tiết kiệm điện, công suất 37W
- 03 cấp độ an toàn (khóa cánh an toàn, dây an toàn, công tắc an toàn)
- Chức năng tạo gió tự nhiên (1/f Yuragi)
- Thiết kế cánh quạt 3D cho luồng gió mạnh mẽ và êm ái hơn, cánh quạt làm bằng vật liệu PPG cho độ bền cao
- 9 cấp độ gió, lưu lượng gió 235 m³/phút
- Có 8 chế độ hẹn giờ (1h-8h)
- Chế độ gió theo nhịp sinh học lúc ngủ (Sleep mode)
- Điều khiển từ xa với màn hình LCD

Đường kính cánh 150 cm
Chiều dài ty 28.8 cm

8.220.000



INTELLIGENT ECO SENSORS
ECONAVI

DC MOTOR

Yuragi

SAFETY

VIỆT NAM CHINH HÃNG



F-60TAN

- Động cơ DC tiết kiệm điện, công suất 37W
- 03 cấp độ an toàn (khóa cánh an toàn, dây an toàn, công tắc an toàn)
- Chức năng cảm biến nhiệt độ Econavi - điều chỉnh lưu lượng gió theo môi trường xung quanh nhằm tạo ra tốc độ gió thoải mái nhất cho cơ thể
- Chức năng tạo gió tự nhiên (1/f Yuragi)
- Thiết kế cánh quạt 3D cho luồng gió mạnh mẽ và êm ái hơn, cánh quạt làm bằng vật liệu PPG cho độ bền cao
- 9 cấp độ gió, lưu lượng gió 235 m³/phút
- Có 8 chế độ hẹn giờ (1h-8h)
- Chế độ gió theo nhịp sinh học lúc ngủ (Sleep mode)
- Điều khiển từ xa với màn hình LCD

Đường kính cánh 150 cm
Chiều dài ty 28.8 cm

9.600.000



Yuragi



SAFETY

VIỆT NAM CHINH HÃNG



F-60GDS-W (Trắng, chiều dài ty 28,8cm)
F-60GDS-WS (Trắng, chiều dài ty 21,2cm)
F-60GDS-B (Nâu, chiều dài ty 28,8cm)
F-60GDS-BS (Nâu, chiều dài ty 21,2cm)
NEW F-60GDS-BE (Beige, chiều dài ty 28,8cm)
NEW F-60GDS-BES (Beige, chiều dài ty 21,2cm)

- Động cơ DC tiết kiệm điện, công suất 40W
- 3 cấp độ an toàn (khóa cánh an toàn, dây an toàn, công tắc an toàn)
- Chức năng tạo gió tự nhiên (1/f Yuragi)
- Thiết kế cánh quạt 3D cho luồng gió mạnh mẽ và êm ái hơn, cánh quạt làm bằng vật liệu ABS-G cho độ bền cao
- 9 cấp độ gió, lưu lượng gió 285 m³/phút
- Chế độ hẹn giờ Mờ/Tắt trong vòng 24 tiếng
- Chế độ gió theo nhịp sinh học lúc ngủ (Sleep mode) có thể tùy chỉnh linh hoạt
- Điều khiển từ xa với màn hình LCD

Đường kính cánh 150 cm

7.160.000



Yuragi



SAFETY

VIỆT NAM CHINH HÃNG



F-60GDN (Trắng, chiều dài ty 28,8cm)
F-60GDN-S (Trắng, chiều dài ty 21,2cm)
NEW F-60GDN-LG (Xám trắng, chiều dài ty 28,8cm)
NEW F-60GDN-LGS (Xám trắng, chiều dài ty 21,2cm)

- Động cơ DC tiết kiệm điện, công suất 40W
- 3 cấp độ an toàn (khóa cánh an toàn, dây an toàn, công tắc an toàn)
- Chức năng tạo gió tự nhiên (1/f Yuragi)
- Thiết kế cánh quạt 3D cho luồng gió mạnh mẽ và êm ái hơn, cánh quạt làm bằng vật liệu ABS-G cho độ bền cao
- 9 cấp độ gió, lưu lượng gió 285 m³/phút
- Chế độ hẹn giờ Mờ/Tắt trong vòng 24 tiếng
- Chế độ gió theo nhịp sinh học lúc ngủ (Sleep mode) có thể tùy chỉnh linh hoạt
- Điều khiển từ xa với màn hình LCD

Đường kính cánh 150 cm

7.160.000

Khuyến cáo: KH lắp đặt sản phẩm theo đúng tiêu chuẩn nhà sản xuất (nên sử dụng công tắc 2 cực) và tiếp đất theo hướng dẫn sử dụng để đảm bảo an toàn khi có giông sét.

*Giá bán đã bao gồm VAT

BẢO HÀNH ĐIỆN TỬ



Ứng dụng tích điểm đổi quà cho Nhà bán lẻ & Thợ thầu
*** Quét QR Code để tải ứng dụng

ProClub



QUẠT TRẦN - Ceiling Fan



F-70ZBP (Chiều dài từ 40 cm)

- Động cơ DC tiết kiệm điện, công suất 51W
- 03 cấp độ an toàn (khóa cánh an toàn, dây an toàn, công tắc an toàn)
- Chức năng tạo gió tự nhiên (1/f Yuragi)
- Thiết kế cánh quạt 3D cho luồng gió mạnh mẽ và êm ái hơn, cánh quạt làm bằng vật liệu PPG cho độ bền cao
- 9 cấp độ gió, lưu lượng gió 310 m³/phút
- Có 8 chế độ hẹn giờ (1h-8h)
- Chế độ gió theo nhịp sinh học lúc ngủ (Sleep mode)
- Điều khiển từ xa với màn hình LCD
- Cảm biến chuyển động con người - điều chỉnh lưu lượng gió theo mức độ chuyển động của con người nhằm tiết kiệm điện năng tiêu thụ

Đường kính cánh 180cm

17.650.000



F-80ZBR (Chiều dài từ 40 cm)

- Động cơ DC tiết kiệm điện, công suất 57W
- 03 cấp độ an toàn (khóa cánh an toàn, dây an toàn, công tắc an toàn)
- Chức năng tạo gió tự nhiên (1/f Yuragi)
- Thiết kế cánh quạt 3D cho luồng gió mạnh mẽ và êm ái hơn, cánh quạt làm bằng vật liệu PPG cho độ bền cao
- 9 cấp độ gió, lưu lượng gió 345 m³/phút
- Có 8 chế độ hẹn giờ (1h-8h)
- Chế độ gió theo nhịp sinh học lúc ngủ (Sleep mode)
- Điều khiển từ xa với màn hình LCD
- Cảm biến chuyển động con người - điều chỉnh lưu lượng gió theo mức độ chuyển động của con người nhằm tiết kiệm điện năng tiêu thụ

Đường kính cánh 200cm

19.330.000



F-56XPG (Đen)
F-56XPG-W (Trắng)

- Công suất 59W
- Dây an toàn, công tắc an toàn giúp bảo vệ động cơ quạt
- 3 cấp độ gió, lưu lượng gió 191 m³/phút
- Chế độ gió hẹn giờ (1h/3h/6h)
- Chế độ gió theo nhịp sinh học lúc ngủ (Sleep mode)
- Điều khiển từ xa

Đường kính cánh 140cm
Chiều dài từ 29.2cm

3.720.000



F-56MZG-GO (Vàng ánh kim, chiều dài từ 40.6cm)
F-56MZG-GOS (Vàng ánh kim, chiều dài từ 22.9cm)
F-56MZG-S (Bạc, chiều dài từ 40.6cm)
F-56MZG-SS (Bạc, chiều dài từ 22.9cm)

- Công suất 59W
- Dây an toàn, công tắc an toàn giúp bảo vệ động cơ quạt
- 3 cấp độ gió, lưu lượng gió 180 m³/phút
- Chế độ gió hẹn giờ (1h/3h/6h)
- Chế độ gió theo nhịp sinh học lúc ngủ (Sleep mode)
- Điều khiển từ xa

Đường kính cánh 140cm

3.350.000



F-48CZL

- Công suất 55W
- 3 cấp độ an toàn (khóa cánh an toàn, dây an toàn, công tắc an toàn)
- Cánh quạt làm bằng vật liệu PPG cho độ bền cao
- 3 cấp độ gió, lưu lượng gió 160 m³/phút
- Chế độ gió hẹn giờ (1h/3h/6h)
- Chế độ gió theo nhịp sinh học lúc ngủ (Sleep mode)
- Điều khiển từ xa

Đường kính cánh 120cm
Chiều dài từ 14cm

4.640.000



F-56MPG-GO (Vàng ánh kim)
F-56MPG-S (Bạc)

- Công suất 59W
- Dây an toàn, công tắc an toàn giúp bảo vệ động cơ quạt
- 3 cấp độ gió, lưu lượng gió 180 m³/phút
- Chế độ gió hẹn giờ (1h/3h/6h)
- Chế độ gió theo nhịp sinh học lúc ngủ (Sleep mode)
- Điều khiển từ xa

Đường kính cánh 140cm
Chiều dài từ 31.9cm

3.350.000



F-56NCL (Đồng cổ điển, chiều dài từ 18inch - 45.7cm)
F-56NCL-S (Đồng cổ điển, chiều dài từ 12inch - 30.4cm)

- Công suất 70W
- 3 cấp độ an toàn (khóa cánh an toàn, dây an toàn, công tắc an toàn)
- 5 cấp độ gió, lưu lượng gió 220 m³/phút

Đường kính cánh 140cm
Hộp số loại nổi

2.210.000



F-60MZ2-MS (Trắng, chiều dài từ 9inch - 22.8cm)
F-60MZ2-S (Trắng, chiều dài từ 12inch - 30.4cm)
F-60MZ2 (Trắng, chiều dài từ 18inch - 45.7cm)
F-60MZ2-L (Trắng, chiều dài từ 22inch - 55.8cm)

F-60MZ2-KMS (Đen, chiều dài từ 9inch - 22.8cm)
F-60MZ2-KS (Đen, chiều dài từ 12inch - 30.4cm)
F-60MZ2-K (Đen, chiều dài từ 18inch - 45.7cm)
F-60MZ2-KL (Đen, chiều dài từ 22inch - 55.8cm)

- Công suất 66W
- 3 cấp độ an toàn (khóa cánh an toàn, dây an toàn, công tắc an toàn)
- Công tắc an toàn giúp bảo vệ động cơ quạt
- 5 cấp độ gió, lưu lượng gió 215 m³/phút

Đường kính cánh 150cm
Hộp số loại nổi

1.570.000



F-60FV2-MS (Trắng, chiều dài từ 9inch - 22.8cm)
F-60FV2-S (Trắng, chiều dài từ 12inch - 30.4cm)
F-60FV2 (Trắng, chiều dài từ 18inch - 45.7cm)
F-60FV2-L (Trắng, chiều dài từ 22inch - 55.8cm)

- Công suất 74W
- 3 cấp độ an toàn (khóa cánh an toàn, dây an toàn, công tắc an toàn)
- Công tắc an toàn giúp bảo vệ động cơ quạt
- 5 cấp độ gió, lưu lượng gió 270 m³/phút
- Hộp số có thể lắp âm nếu dùng hộp đế âm đơn mặt vuông:
W:80mm x L:80mm x H: trên 50mm (Kích thước đề nghị)

Đường kính cánh 150cm
Hộp số lắp nổi hoặc lắp âm (nếu thay hộp đế âm)

1.920.000

⚠️ **Khuyến cáo:** - Hộp số của quạt nào nên dùng đúng của quạt đó.
- KH lắp đặt sản phẩm theo đúng tiêu chuẩn nhà sản xuất (nên sử dụng công tắc 2 cực) và tiếp đất theo hướng dẫn sử dụng để đảm bảo an toàn khi có giông sét.

